



第  
51  
回

新  
春



フットサルくん

八王子サッカー仲間  
7000人の祭典

# フットサル大会

2025 1/4<sup>SAT</sup> → 2/11<sup>TUE</sup> 祝

期間内の土日祝日に開催

## 日程表



主催 一般社団法人  
八王子サッカー協会

後援 八王子市教育委員会  
NPO 法人八王子市スポーツ協会  
株式会社読売新聞社東京本社  
(公財)八王子市学園都市文化ふれあい財団  
NPO 法人東京スポーツビジョン 21

# 第51回 新春フットサル大会

## 大会期間

2025年1月4日(土) から 2月11日(火:祝日)

## 開会式

開会式は行わない

## 閉会式 2月11日(祝)

各クラス決勝後の表彰をもって閉会とする。

---

---

### 大会役員

---

---

大会 会 長 萩生田光一

大会 副 会 長 東村邦浩

大会 顧 問 関戸正実・五間 浩・渡口 禎・馬場貴大・立川寛之・松本光男・内田興司・浜中賢司

大会 委 員 長 吉田聖人

大会 副 委 員 長 江川雅彦・堀江健二・西沢公夫・安齊健司・池内成明・鈴木 豪・土肥啓一郎

大会 実 行 委 員 長 小野雅章

## 第51回 新春フットサル大会 大会要項

1. 目的 八王子の新春フットサル大会は、手軽に親しまれ、誰でも参加・観戦できるスポーツの「普及を目標」として開催する。当然、競技スポーツであることから勝敗はつきまとうが、ルールや規定を守った上で、まずは「楽しむ心」をベースに勝った負けたで一喜一憂し、仲間の絆をさらに高め、選手はもちろん携わる全ての人たちを大切に思う気持ち「リスペクト」と「フェアプレー」に徹し、多くの仲間を育成することを目的とする。
2. 主催 一般社団法人 八王子サッカー協会
3. 後援 八王子市教育委員会 NPO法人八王子市スポーツ協会 株式会社読売新聞社東京本社  
公益財団法人八王子市学園都市文化ふれあい財団 NPO法人東京スポーツビジョン21
4. 期間 2025年 1月4日(土)～2月11日(月・祝日) 期間内の土日祝日に開催する。
5. 会場 エスフォルタアリーナ八王子、八王子市富士森体育館、甲の原体育館、市民センター体育室、工学院大学体育館、創価大学体育館
6. 参加資格 本大会への参加資格は次のとおりとする。  
(1)選手は各クラスの年齢制限に該当する選手で構成するチーム  
(2)参加チームは競技委員選出・前審判・得点係 等のチームや選手に課された義務を履行し、規定を遵守できること
7. クラス・競技時間・審判

クラス(年齢制限)	競技時間	審判
一般A(無制限)	30分 (15-5-15)	主審は競技委員が行うが、第2審判と得点係は後試合の両チームが行う。
一般B(30才以上)		
壮年O-40(40才以上)		主審は競技委員が行うが、第2審判と得点係は後試合の両チームが行う。 またチーム数に応じた競技委員と記録員を各クラブから選出する
壮年O-50(50才以上)		
壮年O-60(60才以上)		
壮年O-70(70才以上)		
女子O-30(30才以上)		
女子O-50(50才以上)		
高校(高校3年以下)		競技委員が行うが、得点係は後試合の両チームが行う。
中学A(中学3年以下)		
中学B(中学1年以下)		
小学6年(小学6年以下)	24分 (12-5-12)	主審は競技委員が行うが、第2審判と得点係は後試合の両チームが行う。 またチーム数に応じた競技委員と記録員を各クラブから選出する
小学5年(小学5年以下)		
小学4年(小学4年以下)		
小学3年(小学3年以下)		
小学2年(小学2年以下)		
小学1年(小学1年以下)		
少女A(小学6年以下)		
少女B(小学3年以下)		
少女C(小学1年以下)		
幼児クラブチーム		競技委員が行う
幼児保育・幼稚園		

- 付帯規定 ①全クラス年齢制限を満たしていれば、すべての選手は他のクラスに重複登録できる。  
(ただし同一クラスの重複登録はできない。また、日程の考慮はいたしません)
- ②年齢・学年は、2025年4月1日時点とする。\* 試合時間は「ランニングタイム」で実施する。
- ③各クラスの使用球は公認球としチーム持寄りとする。(小学以下は3号球を使用。壮年O-60以上は軽量球で試合することができる)
- ④各会場第1試合の両チームは会場準備、最終試合の両チームは片付け撤収について協力すること。
- ⑤参加チーム数に偏りが出た場合はクラスを統合する場合があります。
- ⑥参加チームは大会参加にあたって、競技委員と記録係の選出をする義務を負うこと。
9. 競技方法 最新の日本サッカー協会フットサル競技規則に準じ、3、4又は5チームによる 一次リーグ後トーナメント方式とする。
10. 大会規定 ①大会への登録選手及び試合当日の選手登録は14名を上限とする。
- ②一般B、壮年、女子各クラスの年齢は2025年4月1日時点の年齢とする。試合当日に規定年齢に達していなくても、4月1日までに規定年齢に達する選手は出場できるものとする。
- ③ベンチに入れるのは試合当日の登録選手(14名まで)と監督(1名)コーチ(2名まで)とする。  
監督者はチームの責任者で試合に必ず同伴できる20才以上の者とし、不在の場合は失格とする。  
(20才以上の責任を負える者が同伴できていれば、監督を代行できる事とする)
- ④試合開始時に会場に居ない選手は、申込用紙に参加選手として登録されていて、後半開始までに到着した場合、後半のみ出場できる。後半開始以降に到着しても試合には出場できない。
- ⑤両チームと主審によるミーティングは以下の通りとする。  
その際、ユニフォームのカラーを決定し、申込用紙を提出する。  
(1)各カテゴリーの第1試合の審判を担当する場合は、15分前に実施する。  
(2)第2試合目以降の試合については、当該試合の前の試合のハーフタイムに実施する。  
(3)第2審判及び得点係を担当するチームは、担当試合の開始予定10分前に集合する。  
ただし、試合の進行が遅れても上記の通りとする。  
(4)試合スケジュール上、試合間において1試合以上の試合予定が空いている場合、あるいは前の試合から

60分以上後に試合が組まれている場合のミーティングは、試合開始予定の15分前の実施とする。

⑥スライディングタックルは禁止する。

(一般A・B、壮年O・50・O・40、高校、中学A・B、小学5年・6年のクラスは適用しない)

⑦同点の場合

イ) 全クラスともPK方式による。(3人実施。以降サドンデスとする)一次リーグ戦時にも行う。

ロ) 但し、各クラス決勝戦は、10分(5分ハーフ)の延長戦を行う。

(本戦後半の累積ファウルは延長戦に持ち越す)なお決しない場合はイ)による。

⑧リーグ戦順位決定方法

イ) 勝点(勝ち…3点、PK勝ち…2点、PK負け…1点、負け…0点、不戦負けと不成立…マイクス3点)

ロ) 得失点差 ハ) 得点の多いチーム ニ) 当該チーム間の対戦における勝敗 ホ) 抽選

⑨リーグ戦で不戦試合の時、試合の結果如何によらず、不戦勝は5-0とする。

⑩大会参加資格の喪失と試合出場資格の喪失

(内容によっては一般社団法人八王子サッカー協会規律委員会による追加処分がある)

イ) 出場資格に違反したチーム又は選手。

ロ) 前試合のハーフタイムに行うミーティングに参加できず、且つ申込用紙を提出できない場合。

ハ) 同一クラスに二重登録、未登録者が出場した場合、又は申込書に虚偽の氏名や年齢を記入したり、申込み後に加筆した場合。(主催者が本人確認の為、身分証明などの提示を求める場合がある)

ニ) 今大会中、退場処分を受けた競技者又はチーム役員は、次の一試合に出場できない。

チーム役員はベンチ入りできない。今大会中、二度警告を受けた競技者又はチーム役員も同様とする。

ホ) 今大会中、度重なる棄権その他の反スポーツ的行為を行ったチーム又はチーム役員所属クラブは主催者の判断により失格とし、次回大会への参加を認めない場合もある。

⑪ユニフォーム等

イ) ゴールキーパー以外の選手は、シャツ・パンツ・ストッキングをチーム内でそれぞれ同色に統一しなければならない。セカンドの上衣も準備する事(セカンドに限りビブスでも可)。

アンダーシャツ・スパッツ・アンダータイツを着用する場合はチーム内で統一色であれば可とする。

(着用・非着用が混在しても可とする。)

ロ) シャツ及びゴールキーパーのシャツは審判と明確に区別するため、黒は認めない。

ハ) 靴底は白、あめ色又はノンマーキングソールの室内用フットサルシューズとする。脛当ては必ず着用する。小学3年生以下で準備出来ない場合に限り上履きを認める。

(靴底が黒色以外で綺麗に洗われている運動靴・トレシュー等も使用可)

ニ) メガネは認めない、ただし競技用スポーツメガネで、競技者を傷つけないものは認める。

⑫参加チームの義務

上記大会規定の他、チームの義務を履行できなかった場合は不戦敗とする。

11. 審判

①主審は各クラブから選出された競技委員が行う。また、後試合の両チームが第2審判と得点係を行う。

②中学A/B・高校は主審・第2審判を競技委員が行い、後試合の両チームが得点係を行う。

③少女C・幼児クラスは、全て競技委員が行う。

④最終試合は競技委員が行う。

小学生・少女・壮年・女子クラスに参加するクラブ(チーム)は、指定人数以上の競技委員を選出すること。

12. 表彰

各クラス優勝・準優勝を表彰し、優勝チームより1名優秀選手を表彰する。

13. 忘れ物

運営側での忘れ物の管理及び保管は行わない。

14. その他

①申し込み完了後の追加登録・変更は認めない。また参加取り消し・出場資格の喪失等、いかなる場合でも参加費の返金は行わない。(小学・少女・幼児については選手の追加を12月20日まで認める)

②監督者会議は行わない。組合わせ抽選会は主催者が行う。

③組合せは一般社団法人八王子サッカー協会のホームページ(<http://www.h-fa.com/>)に12月15日頃掲載する。

④競技中の事故等については当該チーム責任者に一任する。

⑤各チームとも試合に臨む前に十分な準備運動を工夫して行い、事故防止に努めること。

⑥大会参加者はスポーツ障害保険加入している事が望ましい。

⑦会場及び駐車場におけるトラブルは、速やかに本部及び施設管理者へ報告をすること。

15. 問合せ先

新春フットサル実行委員会 実行委員長 小野 雅章 shinshun-f@h-fa.com

**第51回 新春フットサル大会  
エンジョイミックスクラス クラス要項**

1. 目的 八王子の新春フットサル大会ミックスクラスは、手軽に親しまれ、誰でも参加できるスポーツの「普及を目標」として開催する。「楽しむ心」をベースに仲間の絆をさらに高め、選手はもちろん携わる全ての人たちを大切に思う気持ち「リスペクト」と「フェアプレー」に徹し、多くの仲間を育成することを目的とする。
2. 開催日時 2025年 1月18日(土) (10時～21時)
3. 会場 市内体育館
4. 参加資格 フットサルをエンジョイする男女混合チーム
5. クラス・チーム数・競技時間・使用球

クラス(年齢制限)	チーム数	競技時間	使用球
ミックスFree(年齢制限なし)	<b>各12チーム</b>	30分 (15-5-15)	フットサル公認球 (チーム持ちより)
ミックスOver30(選手全員)			
ミックスOver40(選手全員)			

- ①募集チーム数を超えた場合は11月4日に抽選を行う。参加費の支払いは試合当日とします。
  - ②年齢は、2025年4月1日時点とする。
  - ③試合時間は「ランニングタイム」で実施する。
  - ④参加費は参加を取消した場合でも、抽選後はいかなる場合でもお支払いください。
  - ⑤試合当日不参加の場合でも支払いには来場ください。来場ない場合は後日請求いたします。
  - ⑥募集チーム数の上限は、各クラスの申込状況によって柔軟に対応する場合があります。
6. 競技方法 最新の日本サッカー協会フットサル競技規則に準じ、1チーム2試合のみで順位はつけない。
7. 大会規程
- ①「ミックスFree」は男女混合チームで男女共に年齢は問わない。
  - ②「ミックスOver30」は男女混合チームで、選手全員が30歳以上でなくてはならない。
  - ③「ミックスOver40」は男女混合チームで、選手全員が40歳以上でなくてはならない。
  - ④主大会への重複登録を認める。また、他のミックスクラスへの重複登録を認める。ただし日程の考慮はしない。
  - ⑤各クラス、登録上の男女の比率は問わないが、ピッチ上に1名以上の女子が常にプレーしなければならない。
  - ⑥試合当日は当該試合の前試合ハーフタイムにミーティングを行い、その際、出場選手を記載した申込用紙を本部に提出する。第1試合は試合開始15分前までに行う。
  - ⑦ベンチに入るのは試合当日の登録選手(14名まで)とその仲間。未就学児童は認めない。
  - ⑧スライディングタックルは禁止する。
  - ⑨同点の場合は引き分けとする。
  - ⑩男性による女性へのファウルは全てPKとし、PKは女性が行う。
  - ⑪男性による強キック(シュート)が直接相手女性に当たり、ダメージを受けたと審判が判断した場合ファウルとし、女性によるPKとする。
  - ⑫直接FKとなるファウルの累積が6回目以降の場合、その場からの直接FKか、女性選手によるPKを選ぶことができる。
  - ⑬不戦試合の時、不戦勝は5-0とする。
  - ⑭女性の得点のみ認め、男性の得点は認めない。  
(攻撃側の男性選手が蹴ったボールが、相手選手に当たって入るオウンゴールは認めない)
  - ⑮大会参加資格の喪失と試合出場資格の喪失  
(主大会と連動しない。但し内容によっては(一社)八王子サッカー協会規律委員会による追加処分がある)  
イ)前試合のハーフタイムに行うミーティングに参加できなかった場合、且つ申込用紙を提出できない場合。  
ロ)同クラスの他のチームへの二重登録、未登録者が出場した場合、又は申込用紙に虚偽の記入をした場合。  
ハ)1試合目で退場処分を受けた競技者は、2試合目に出場できない。二度警告を受けた競技者も同様とする。  
ニ)今大会中、度重なる棄権その他の反スポーツ的行為を行ったチームは主催者の判断により失格とし、次回大会への参加を認めない場合もある。
  - ⑯ユニフォームまたはビブスを着用する。(背番号が無くてもよい)
  - ⑰靴底は白、あめ色又はノンマーキングソールの室内用フットサルシューズとする。  
脛当て(レガース)は必ず着用する。
  - ⑱メガネの使用は認めない。但し競技用スポーツメガネで、競技者を傷つけないものであれば認められる。
8. 審判 競技委員が行う。(1人審判で行う場合もある)
9. 表彰 行わない。
10. その他
- ①監督者会議は行わない。組み合わせは主催者が決め、抽選会は行わない。
  - ②競技中の事故等については当該チーム責任者に一任する。
  - ③組合せは一般社団法人八王子サッカー協会のホームページ(<http://www.h-fa.com/>)に12月15日頃掲載する。
  - ④各チームとも試合に臨む前に十分な準備運動を工夫して行い、事故防止に努めること。
  - ⑤大会参加者はスポーツ障害保険加入している事が望ましい。
  - ⑥運営側での忘れ物の管理及び保管は行わない。

12. 問い合わせ先 新春フットサル実行委員会 実行委員長 小野 雅章 shinshun-f@h-fa.com

## 第51回 新春フットサル大会 競技委員班編成

◎印は班長

小① 甲の原/中野/本館	小② 大和田	小③ 加住	小④ 元八	小⑤ 石川	小⑥ 台町・分館	小⑦ 横山南/分館	小⑧ 創価/分館
◎永田 稔実 荒木 孝彦 佐田 晃一 栗原 庸二 安川 知宏  奥原 恵美 荒木 恵美	◎ 森 毅 山岸 伸年 大内 智仁 谷嶋 智史 松崎 慎介 佐渡 奈保子 清水 笑佳 夏目 慎輔	◎ 田中 誠 宮迫 賢吾 荒牧 寿紀 岩田 雅之 佐藤 旭 永尾 彰 杉山 昌希 塩田 克洋	松倉 竜樹 相馬 一博 佐藤 博一 田村 高志  ◎ 越沼 進 横山 宏 村上 舞	浜田 義和 小田桐 哲也 浦辺 博彦 鷺見 慶太郎  ◎ 内藤 帆 青木 一晃	◎赤津 卓弥 西嶋 光夫 川島 玄士 中村 元 岡野 尚人 森 美智代 石渡 早紀 西山 和彦	◎常慶 真一 保坂 洋 黒沢 雄一 池澤 光 小倉 昂大 山中 幸哉 庄司 めぐみ 増田 愛	◎ 岩佐 望 小野 雅康 三枝 勅夫 福島 芳生 秋元 圭太 立木 佑弥 吉川 光俊 土田 雄

壮年①	壮年②
◎桜井 俊哉 中畑 章 金城 真 小林 哲也 東條 英彦 富田 拓 小島 敦 彦根 昭治 高木 衛	◎山田 浩二 牟田 宏 柄島 孝彦 天野 雅章 石川 幸博 柏木 豊 原島 孝一 奥山 大地

女子
◎野澤 茜 是枝 恵美子 日置 クミエ 岡部 恵梨 澤井 夕紀 深見 朗子 内田 まりか 西沢 幸子 真田 希 仁木 千秋

実行委員		
小野 雅章 相吉澤 輝 安齋 達也 伊藤 大佑 今村 健一 岩田 淳二 上嶋 康秀 遠藤 勝彦 長田 貴志 織内 伸弥 酒井 之博 佐藤 康司 杉田 剛志	武田 義親 長尾 龍 丹羽 孝将 藤井 成久 松井 隆 水越 英仁 森 毅 森 裕之 安松 宗男 横山 正雄	渡邊 慶子 安達 美香 長田 純子 小澤 清子 後藤 則子 堀口 セイ子  <b>集計</b> 井上 喜正 氏原 淳二 毛利 工

※本大会の幼児クラブ、幼児保育・幼稚園カテゴリー以外は参加チームに前試合の第2審判と得点係が割り当てられている為、班長さんは参加人数の調整を行ってください。  
 ※幼児クラブ、幼児保育・幼稚園カテゴリーの担当班は、競技委員で主審・第2審判・得点係・記録係の運営に関する全てを対応してください。  
 ※当日の最終試合とカテゴリーの切り替る最終試合については、競技委員で主審・第2審判・得点係・記録係の運営に関する全てを対応してください。  
 ※ミックス大会については、競技委員で主審・第2審判・得点係・記録係の運営に関する全てを対応してください。

## 51回\_会場担当割り当て表

	エスフォルタ				本館		分館		工学	創価		市民センター							
	メイン		サブ									甲の原	大和田	中野	加住	元八	石川	台町	横山南
	A	B	A	B	A	B	A	B											
1月4日 (土)					実 壮①	実 壮②	小⑧	小⑦											
1月5日 (日)					女子	壮① 壮②	小⑧		実			小①	小②		小③	小④	小⑤	小⑥	小⑦
1月11日 (土)					壮①	小①	実												
1月12日 (日)			実						小⑧				小②	小①	小③	小④	小⑤	小⑥	小⑦
1月13日 (月祝)									壮① 壮②				小②		小③	小④	小⑤	小⑥	小⑦
1月18日 (土)			実	実															
1月19日 (日)							女子		実				小②	小①	小③	小④	小⑤	小⑥	
1月26日 (日)										実	小⑧								
2月2日 (日)										実									
2月9日 (日)							実												
2月11日 (火祝)	実																		

## 会場使用上の注意

- 全会場とも、撮影は観客席からのみでピッチレベルでの撮影は厳禁とします。
  - 撮影した映像は個人でのみの利用とし、SNS等へのアップは厳禁とします。
  - 全会場とも、会場に設置されているゴミ箱は使わずにゴミは全て持ち帰ってください。  
喫煙、食事等は指定された場所をお願いします。
  - 上履きへの履き替えを徹底してください。(応援者への徹底もお願いします。)
  - 忘れ物は当該会場は勿論、主催者も管理しませんので、各自忘れ物のないようご注意ください。
  - 立ち入り禁止場所には立ち入らず、係員の指示に従ってください。
  - 体育館の施設を破損してしまった場合は、速やかに本部へ連絡してください。
  - 各会場、駐車時は受付時に配布しました『駐車証』を使用してください。
- ※ 駐車証は駐車場確保を保証するものではありません。また、決勝戦に限り台数制限は行いません。

第51回 新春フットサル大会  
参加者・応援者用駐車証

チーム名  
氏名  
連絡先

チーム名・氏名・連絡先(駐車時に連絡の取れる携帯電話番号等)を記入の上、車内のフロントガラスから確認できるように掲示して下さい  
駐車証のない車は会場内には駐車できません  
複製使用不可  
新春フットサル実行委員会

A5 サイズにて配布  
コピー不可です

- 選手はもちろん、観戦者のマナーが問われています。会場所有者や近隣住民の皆様への様々な迷惑行為や被害は、大会の品位を汚すだけでなく、次回大会から試合会場として使用できなくなる可能性があります。

### 《 エスフォルタアリーナ 》

- 駐車場は有料になります。

### 《 創価大学・工学院大学 》

- 駐車場はこのプログラムに掲載している地図を参照してください。
- 創価大学はサッカーグラウンド外周を駐車スペースでお借りしています(無料)  
グラウンド外周を左寄せで縦列駐車してください。なお、外周は反時計回りの一方通行となります。  
出口ゲートはゲート前で一時停止すればゲートが上がります。
- 大学での観戦者も上履きに履き替えをお願いします。

### 《 甲の原体育館・市民センター 》

- 靴入れが有りませんので、選手・観戦者ともにシューズケース等をご持参ください。  
また、過去に応援の保護者が上履きを持ってなく、体育館のスリッパを無断で使用した方がいます。  
上履きは選手以外の応援者の方もご持参ください。
- 車の台数制限を必ず守ってください。台数を確認し1チーム3台を超える場合は駐車をお断りします。  
近隣の商業施設などへの駐車は絶対にしないでください。
- 元八センター・石川センターは施設駐車場以外に別途駐車スペースを確保していますので、  
係員の指示に従ってください。(台数制限を解除するものではありません)
- 各施設、駐車台数に限がありますので、試合終了後は速やかに車両の移動にご協力ください。



## 工学院大学体育館 使用時注意点

感染症対策として

各自、必ず自宅で検温を行い、発熱が有る場合は大会への参加は出来ません。

他詳細は以下を参照。

駐車場について

- ・北側駐車場のみ使用できます。(昨年と同じです)
- ・各チーム、車での来場は可能な限り乗り合いでお起こし下さい。
- ・路上駐車は厳禁です。近隣のご迷惑になります。

敷地内にて

- ・タバコ・電子タバコは喫煙所以外厳禁。
- ・ポイ捨て厳禁。発見した場合はチームにペナルティを科します。
- ・会場は、善意でお借りさせていただいていることをご理解ください。

体育館にて

- ・待機場所(観客席)は、2Fになります。  
(ビデオ撮影もこちらで撮影ください)
- ・待機場所での食事はできません。(給水は可)
- ・ゴミは全てお持ち帰りください。
- ・入退館時、手指の消毒をしてください。
- ・入館時は必ず検温し、発熱時は入館せず、ご帰宅願います。

ピッチにて

- ・給水はできますが、水のみとします。(お茶・スポーツ飲料等禁止)
- ・給水用のボトルは各自用意し、飲み回しはしない。
- ・挨拶時の握手は行いません。
- ・過剰なゴールパフォーマンスや、プレーに関係のない大声などはお控え下さい。
- ・ピッチには帯同者は入れません。待機場所(観客席)で試合をご覧下さい。

### 注意

- ・昨年と違い、体育館内の暖房は使用されません。インナーなど寒さ対策をし、入念なアップをお願いします。

工学院大学 駐車場 案内

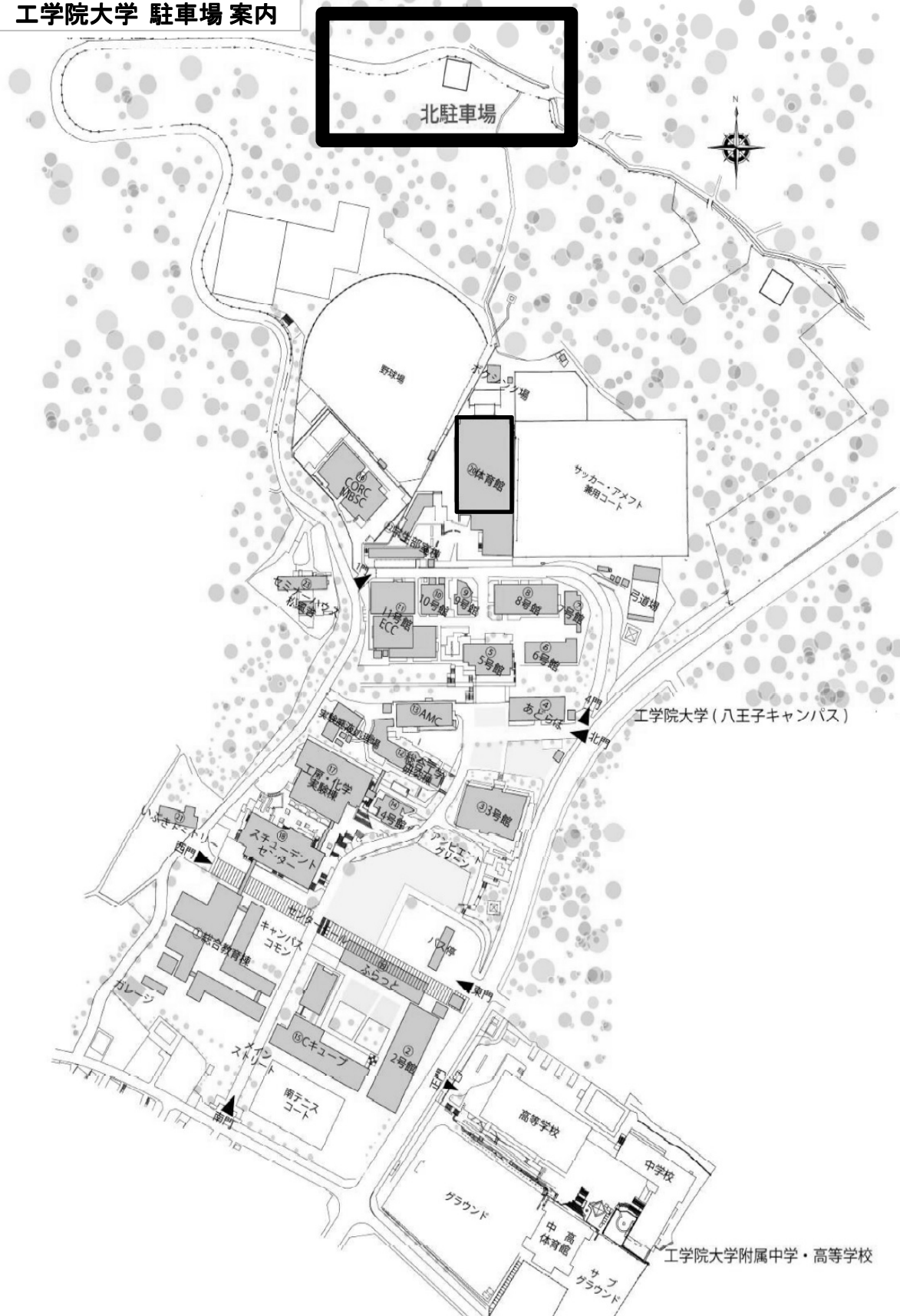

**「利用できる駐車場は、北駐車場のみです。  
路上駐車は即時警察に通報されま**

<創価大学 駐車場のご案内>

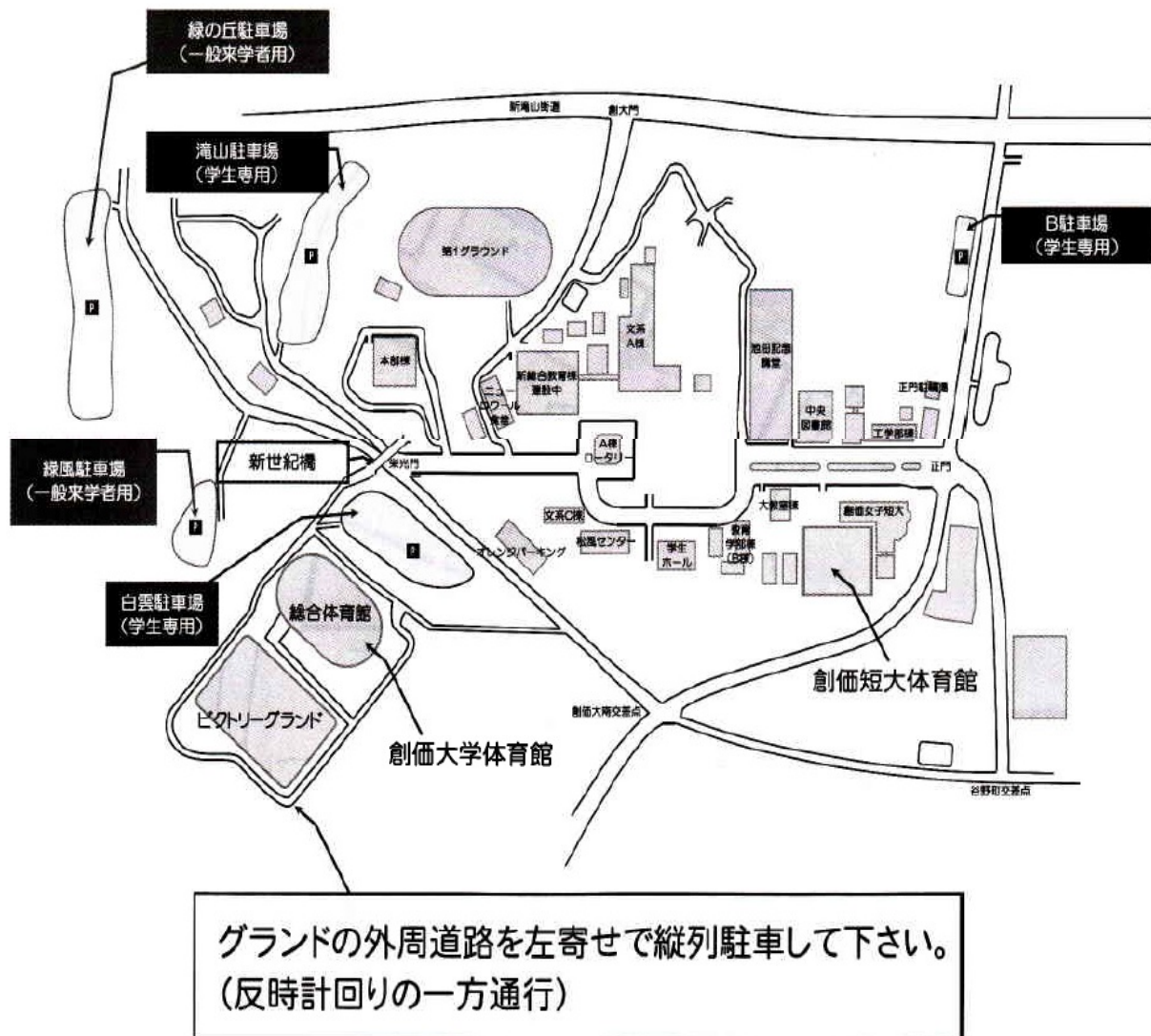

石川市民センター駐車場 石川事務所駐車場

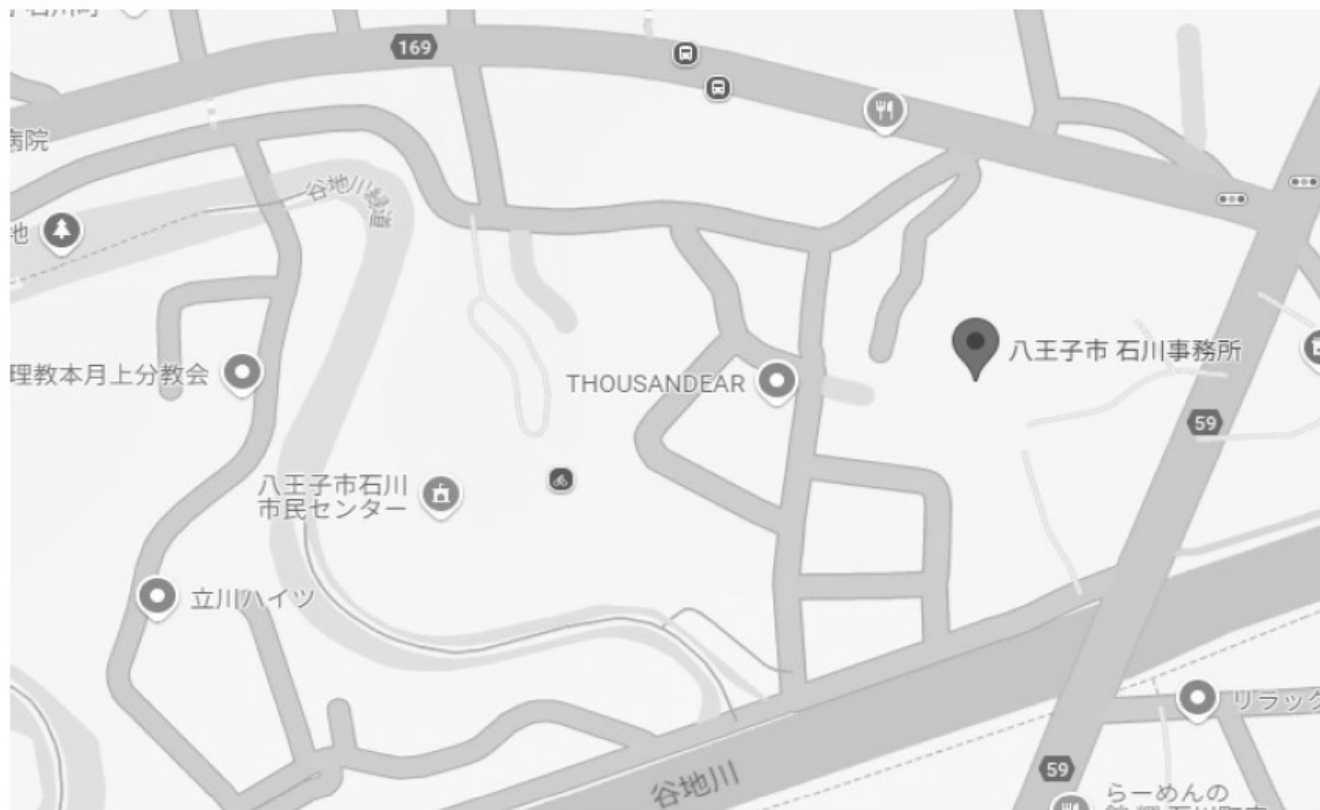

元八市民センター駐車場 都の駐車場



# 第51回 新春フットサル大会

12月1日 現在

## < 一般Aの部 >

全16チーム

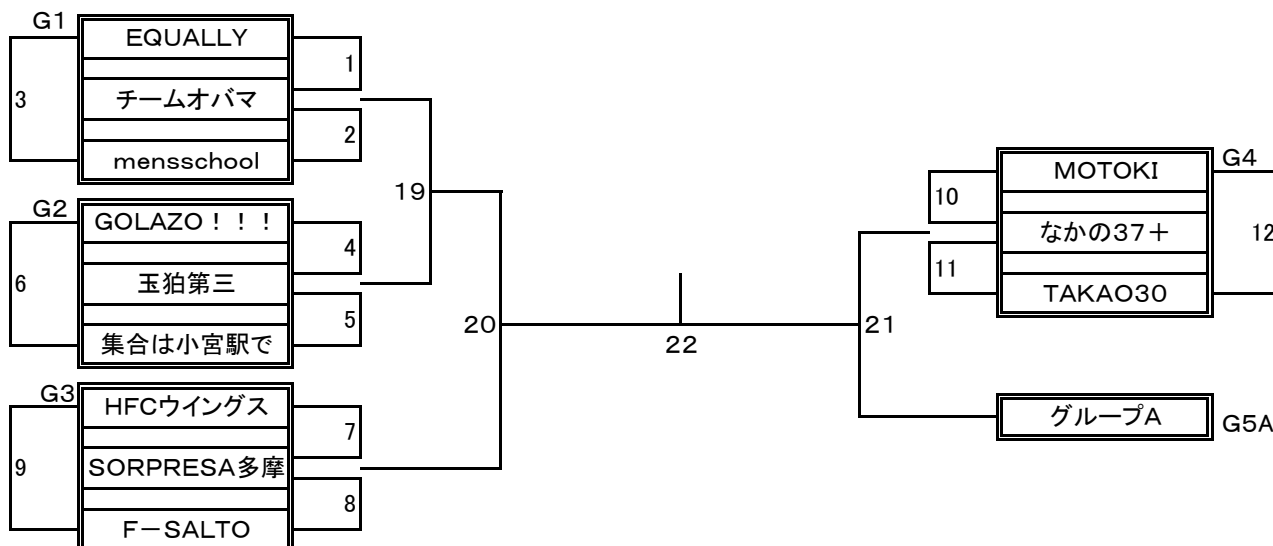

グループ5A	ポストレ	FCサルトル	松が谷スクラッチ	北野FC
ポストレ		13	14	15
FCサルトル			16	17
松が谷スクラッチ				18
北野FC				

## クラス別日程表

前審判の集合は担当する試合の10分前に本部に来て下さい  
後方ページにある会場別日程表をご覧ください

### < 一般Aの部 >

トーナメントNo.	日付	KickOff	会場	前審の有無	トーナメントNo.	日付	KickOff	会場	前審の有無
1	1月5日	17:30	工学院大学	前審あり	12	1月5日	16:45	工学院大学	前審あり
2	1月12日	15:15	エスフォルタサブA	前審あり	13	1月5日	18:15	工学院大学	前審あり
3	1月12日	17:30	エスフォルタサブA	前審あり	14	1月12日	19:00	エスフォルタサブA	前審あり
4	1月5日	10:45	工学院大学	—	15	1月12日	16:00	エスフォルタサブA	前審あり
5	1月5日	13:00	工学院大学	前審あり	16	1月12日	16:45	エスフォルタサブA	前審あり
6	1月5日	15:15	工学院大学	前審あり	17	1月12日	18:15	エスフォルタサブA	前審あり
7	1月5日	11:30	工学院大学	前審あり	18	1月5日	19:00	工学院大学	前審あり
8	1月5日	13:45	工学院大学	前審あり	19	1月19日	16:00	工学院大学	前審あり
9	1月5日	16:00	工学院大学	前審あり	20	2月2日	16:00	創価大学A	前審あり
10	1月5日	12:15	工学院大学	前審あり	21	1月19日	16:45	工学院大学	前審あり
11	1月5日	14:30	工学院大学	前審あり	22	2月11日	19:45	エスフォルタメインA	—

# 第51回 新春フットサル大会

12月1日 現在

## < 一般Bの部 >

全11チーム

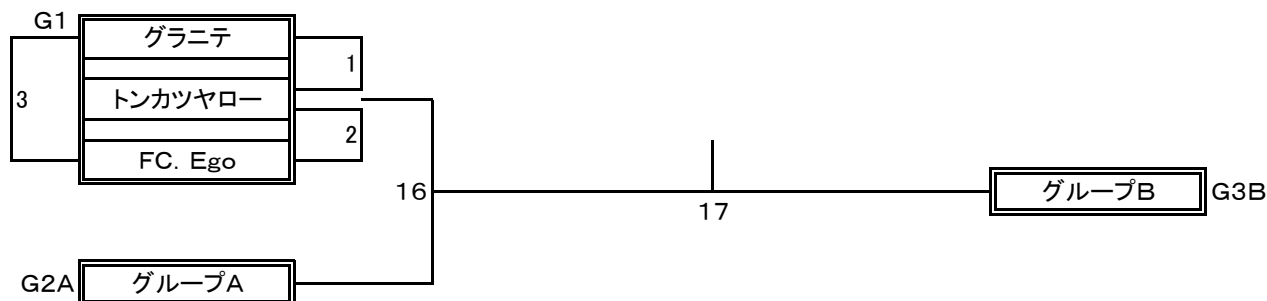

グループ2A	しらふ東京	桑都ファミリー	FC SAMURAI	F-SALTO
しらふ東京		4	5	6
桑都ファミリー			7	8
FC SAMURAI				9
F-SALTO				

グループ3B	T. S	FC和	えーまんJAPAN	MOTOKI30
T. S		10	11	12
FC和			13	14
えーまんJAPAN				15
MOTOKI30				

## クラス別日程表

前審判の集合は担当する試合の10分前に本部に来て下さい  
後方ページにある会場別日程表をご覧ください

< 一般Bの部 >									
トーナメントNo.	日付	KickOff	会場	前審の有無	トーナメントNo.	日付	KickOff	会場	前審の有無
1	1月26日	16:00	創価大学A	前審 あり	10	1月12日	11:30	エスフォルタサブA	前審 あり
2	1月26日	18:15	創価大学A	前審 あり	11	1月12日	13:45	エスフォルタサブA	前審 あり
3	1月26日	19:45	創価大学A	前審 あり	12	1月26日	16:45	創価大学A	前審 あり
4	1月12日	10:00	エスフォルタサブA	---	13	1月26日	19:00	創価大学A	前審 あり
5	1月12日	13:00	エスフォルタサブA	前審 あり	14	1月26日	14:30	創価大学A	---
6	1月26日	15:15	創価大学A	前審 あり	15	1月12日	12:15	エスフォルタサブA	前審 あり
7	1月26日	17:30	創価大学A	前審 あり	16	2月2日	16:45	創価大学A	前審 あり
8	1月12日	14:30	エスフォルタサブA	前審 あり	17	2月11日	18:15	エスフォルタメインA	---
9	1月12日	10:45	エスフォルタサブA	前審 あり					

# 第51回 新春フットサル大会

12月1日 現在

## < 壮年40の部 >

全19チーム

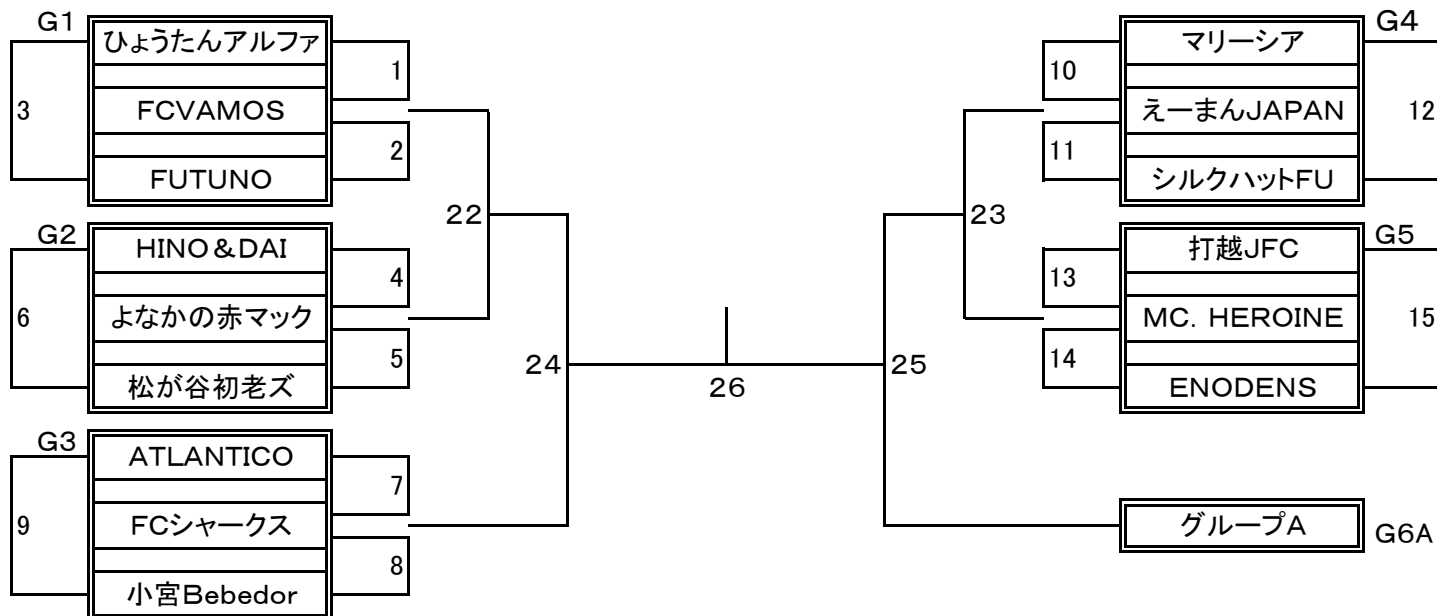

グループ6A	桑都ファミリー	よなかの朝マック	ビーパチ	FC和
桑都ファミリー		16	17	18
よなかの朝マック			19	20
ビーパチ				21
FC和				

## クラス別日程表

前審判の集合は担当する試合の10分前に本部に来て下さい  
後方ページにある会場別日程表をご覧ください

### < 壮年40の部 >

トーナメントNo.	日付	KickOff	会場	前審の有無	トーナメントNo.	日付	KickOff	会場	前審の有無
1	1月13日	15:15	工学院大学	前審あり	14	1月13日	13:45	工学院大学	前審あり
2	1月13日	17:30	工学院大学	前審あり	15	1月13日	16:00	工学院大学	前審あり
3	1月19日	12:15	工学院大学	前審あり	16	1月13日	10:00	工学院大学	---
4	1月19日	14:30	工学院大学	前審あり	17	1月19日	10:00	工学院大学	---
5	1月12日	20:30	エスフォルタサブA	前審あり	18	1月13日	12:15	工学院大学	前審あり
6	1月13日	19:00	工学院大学	前審あり	19	1月13日	13:00	工学院大学	前審あり
7	1月19日	15:15	工学院大学	前審あり	20	1月19日	10:45	工学院大学	前審あり
8	1月13日	18:15	工学院大学	前審あり	21	1月13日	10:45	工学院大学	前審あり
9	1月19日	13:00	工学院大学	前審あり	22	2月2日	15:15	創価大学A	---
10	1月13日	16:45	工学院大学	前審あり	23	1月19日	11:30	工学院大学	前審あり
11	1月13日	14:30	工学院大学	前審あり	24	2月2日	17:30	創価大学A	前審あり
12	1月12日	19:45	エスフォルタサブA	前審あり	25	1月19日	13:45	工学院大学	前審あり
13	1月13日	11:30	工学院大学	前審あり	26	2月11日	16:45	エスフォルタメインA	---

# 第51回 新春フットサル大会

12月1日 現在

## < 壮年50の部 >

全12チーム

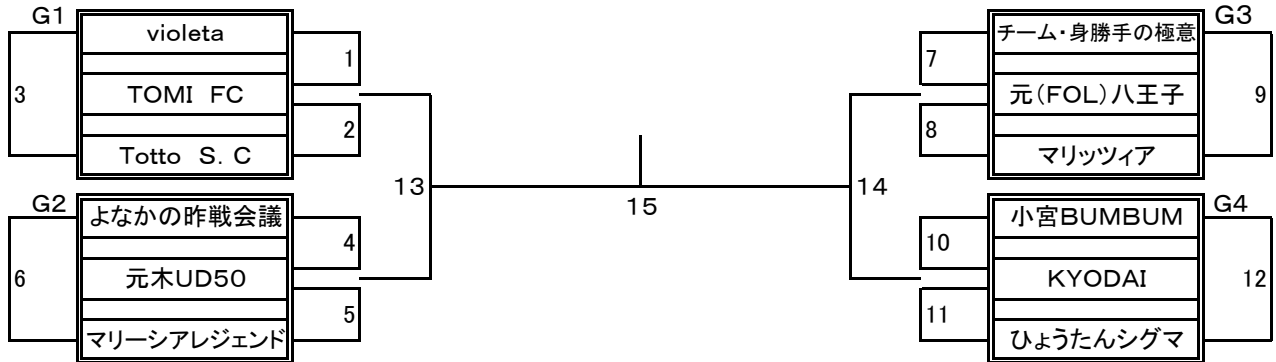

## クラス別日程表

前審判の集合は担当する試合の10分前に本部に来て下さい  
 後方ページにある会場別日程表をご覧ください

< 壮年50の部 >									
トーナメントNo.	日付	KickOff	会場	前審の有無	トーナメントNo.	日付	KickOff	会場	前審の有無
1	1月4日	19:00	本館A	前審 あり	9	1月5日	18:15	本館B	前審 あり
2	1月5日	13:45	本館B	前審 あり	10	1月4日	19:45	本館B	前審 あり
3	1月5日	16:45	本館B	前審 あり	11	1月5日	16:00	本館B	前審 あり
4	1月4日	19:45	本館A	前審 あり	12	1月5日	19:00	本館B	前審 あり
5	1月5日	14:30	本館B	前審 あり	13	1月11日	19:00	本館A	—
6	1月5日	17:30	本館B	前審 あり	14	1月11日	19:45	本館A	前審 あり
7	1月4日	19:00	本館B	前審 あり	15	2月11日	17:30	エスフォルタメインA	—
8	1月5日	15:15	本館B	前審 あり					



# 第51回 新春フットサル大会

12月1日 現在

## < 壮年60の部 >

全7チーム

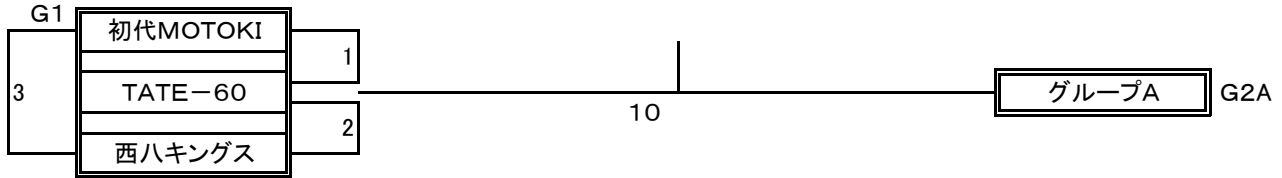

グループ2A	元祖MOTOKI	よなかの名誉監督	小宮レジェンド	元祖狭間O-60
元祖MOTOKI		4	5	6
よなかの名誉監督			7	8
小宮レジェンド				9
元祖狭間O-60				

## クラス別日程表

前審判の集合は担当する試合の10分前に本部に来て下さい  
後方ページにある会場別日程表をご覧ください

< 壮年60の部 >									
トーナメントNo.	日付	KickOff	会場	前審の有無	トーナメントNo.	日付	KickOff	会場	前審の有無
1	1月4日	16:45	本館B	--	6	1月11日	15:15	本館A	前審 あり
2	1月5日	11:30	本館B	前審 あり	7	1月11日	16:00	本館A	前審 あり
3	1月11日	14:30	本館A	--	8	1月5日	13:00	本館B	前審 あり
4	1月4日	17:30	本館B	前審 あり	9	1月4日	18:15	本館B	前審 あり
5	1月5日	12:15	本館B	前審 あり	10	2月11日	16:00	エスフォルタメインA	--

# 第51回 新春フットサル大会

12月1日 現在

## < 壮年70の部 >

全5チーム

	元祖狭間〇-70	チーム館・元	西八エンペラーズ	シルクハットメッシ	桑の根ゴールド	勝点	得失点	総得点	順位
元祖狭間〇-70		1	2	3	4				
チーム館・元			5	6	7				
西八エンペラーズ				8	9				
シルクハットメッシ					10				
桑の根ゴールド									

## クラス別日程表

前審判の集合は担当する試合の10分前に本部に来て下さい

後方ページにある会場別日程表をご覧下さい

< 壮年70の部 >									
トーナメントNo.	日付	KickOff	会場	前審の有無	トーナメントNo.	日付	KickOff	会場	前審の有無
1	1月4日	16:45	本館A	---	6	1月11日	17:30	本館A	前審あり
2	1月11日	16:45	本館A	前審あり	7	1月18日	13:00	エスフォルタサブA	---
3	1月18日	11:30	エスフォルタサブA	前審あり	8	1月4日	17:30	本館A	前審あり
4	1月4日	18:15	本館A	前審あり	9	1月18日	10:45	エスフォルタサブA	---
5	1月5日	10:00	本館B	---	10	1月5日	10:45	本館B	前審あり

# 第51回 新春フットサル大会

12月1日 現在

## < 女子30の部 >

全10チーム

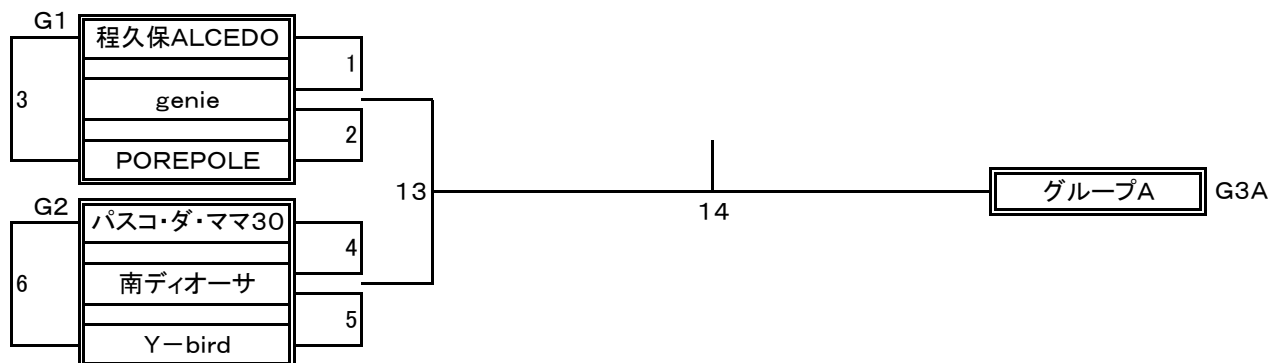

グループ3A	KLT30	南GANNEN	KOKUA	KUWANOHANA
KLT30		7	8	9
南GANNEN			10	11
KOKUA				12
KUWANOHANA				

## クラス別日程表

前審判の集合は担当する試合の10分前に本部に来て下さい  
後方ページにある会場別日程表をご覧ください

< 女子30の部 >									
トーナメントNo.	日付	KickOff	会場	前審の有無 準備、片付	トーナメントNo.	日付	KickOff	会場	前審の有無 準備、片付
1	1月5日	14:30	本館A	前審あり	8	1月19日	16:45	分館A	前審あり
2	1月5日	17:30	本館A	前審あり	9	1月5日	19:00	本館A	前審あり
3	1月19日	15:15	分館A	前審あり	10	1月5日	19:45	本館A	前審あり
4	1月5日	15:15	本館A	前審あり	11	1月19日	17:30	分館A	前審あり
5	1月5日	18:15	本館A	前審あり	12	1月5日	16:45	本館A	前審あり
6	1月19日	16:00	分館A	前審あり	13	1月19日	19:00	分館A	--
7	1月5日	16:00	本館A	前審あり	14	2月11日	19:00	エスフォルタメインA	--

# 第51回 新春フットサル大会

12月1日 現在

## < 女子50の部 >

全5チーム

	イブニングM。	Y-bird	KLT50	パスコ・ダ・ママ30	R指定50-	勝点	得失点	総得点	順位
イブニングM。		1	2	3	4				
Y-bird			5	6	7				
KLT50				8	9				
パスコ・ダ・ママ30					10				
R指定50-									

## クラス別日程表

前審判の集合は担当する試合の10分前に本部に来て下さい  
 後方ページにある会場別日程表をご覧ください

< 女子50の部 >									
トーナメントNo.	日付	KickOff	会場	前審の有無	トーナメントNo.	日付	KickOff	会場	前審の有無
1	1月5日	10:00	本館A	--	6	1月19日	10:45	分館A	前審あり
2	1月19日	10:00	分館A	--	7	1月19日	14:30	分館A	--
3	1月19日	13:00	分館A	前審あり	8	1月5日	10:45	本館A	前審あり
4	1月5日	12:15	本館A	--	9	1月19日	12:15	分館A	--
5	1月5日	13:00	本館A	前審あり	10	1月5日	13:45	本館A	前審あり

# 第51回 新春フットサル大会

12月1日 現在

## < 小学6年の部 >

全23チーム

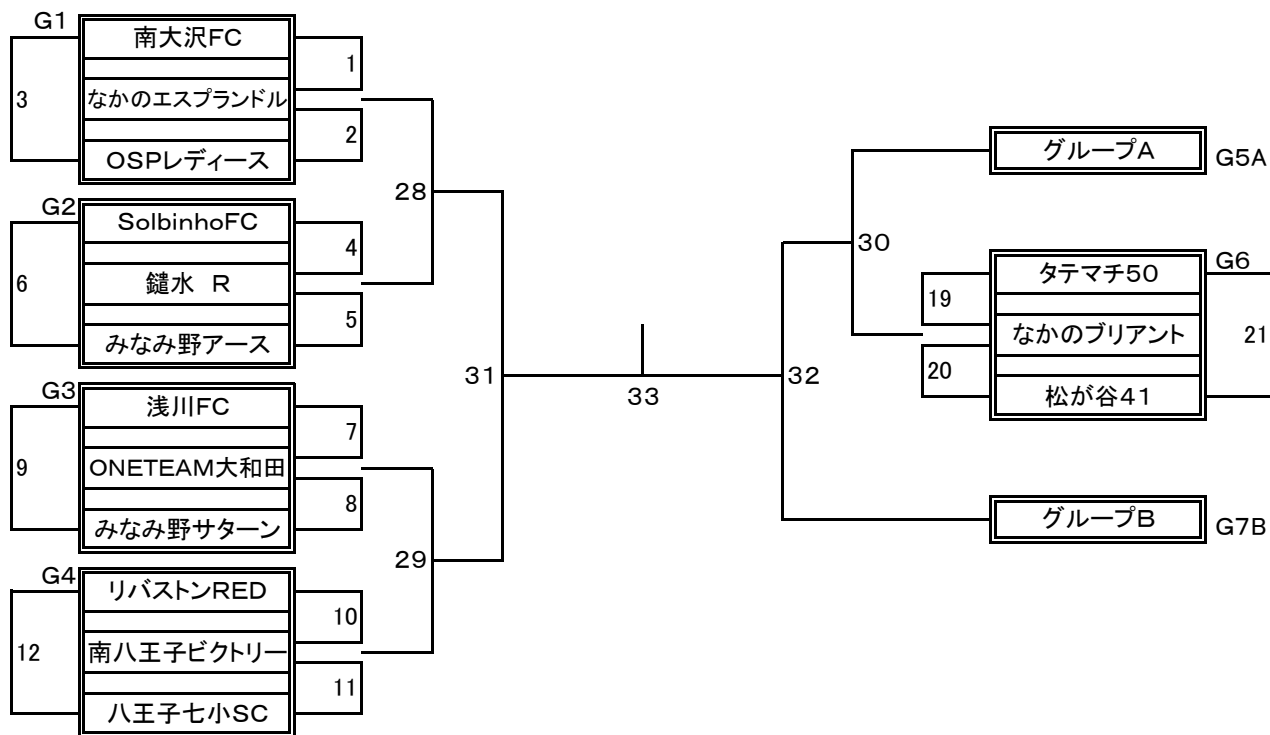

グループ5A	リバストーンBLUE	清水北FC	鎌水 B	南陽台パープルロック
リバストーンBLUE		13	14	15
清水北FC			16	17
鎌水 B				18
南陽台パープルロック				

グループ7B	横川MYFC	愛宕シティ	BONSUCCESSO	みなみ野ネプチューン
横川MYFC		22	23	24
愛宕シティ			25	26
BONSUCCESSO				27
みなみ野ネプチューン				

## ク ラ ス 別 日 程 表

前審判の集合は担当する試合の10分前に本部に来て下さい  
後方ページにある会場別日程表をご覧ください

＜ 小学6年の部 ＞									
トーナメントNo.	日 付	KickOff	会 場	前審の有無	トーナメントNo.	日 付	KickOff	会 場	前審の有無
1	1月4日	13:45	本館A	前審 あり	18	1月5日	16:00	甲の原体育館	前審 あり
2	1月4日	11:30	本館A	前審 あり	19	1月4日	10:45	本館A	—
3	1月5日	10:45	甲の原体育館	—	20	1月12日	14:30	工学院大学	前審 あり
4	1月4日	15:15	本館B	前審 あり	21	1月4日	13:00	本館A	前審 あり
5	1月5日	13:45	甲の原体育館	前審 あり	22	1月4日	14:30	本館B	前審 あり
6	1月5日	11:30	甲の原体育館	前審 あり	23	1月12日	13:00	工学院大学	前審 あり
7	1月4日	15:15	本館A	前審 あり	24	1月5日	13:00	甲の原体育館	前審 あり
8	1月5日	14:30	甲の原体育館	前審 あり	25	1月12日	10:45	工学院大学	前審 あり
9	1月5日	12:15	甲の原体育館	前審 あり	26	1月5日	15:15	甲の原体育館	前審 あり
10	1月4日	16:00	本館A	前審 あり	27	1月4日	12:15	本館A	前審 あり
11	1月12日	10:00	工学院大学	—	28	1月26日	11:30	創価大学A	前審 あり
12	1月12日	12:15	工学院大学	前審 あり	29	1月26日	12:15	創価大学A	前審 あり
13	1月11日	16:45	本館B	前審 あり	30	1月26日	13:45	創価大学A	前審 あり
14	1月12日	13:45	工学院大学	前審 あり	31	2月9日	11:30	分館A	前審 あり
15	1月4日	14:30	本館A	前審 あり	32	2月9日	12:15	分館A	前審 あり
16	1月4日	16:00	本館B	前審 あり	33	2月11日	15:15	エスフォルタメインA	—
17	1月12日	11:30	工学院大学	前審 あり					

# 第51回 新春フットサル大会

12月1日 現在

## < 小学5年の部 >

全15チーム

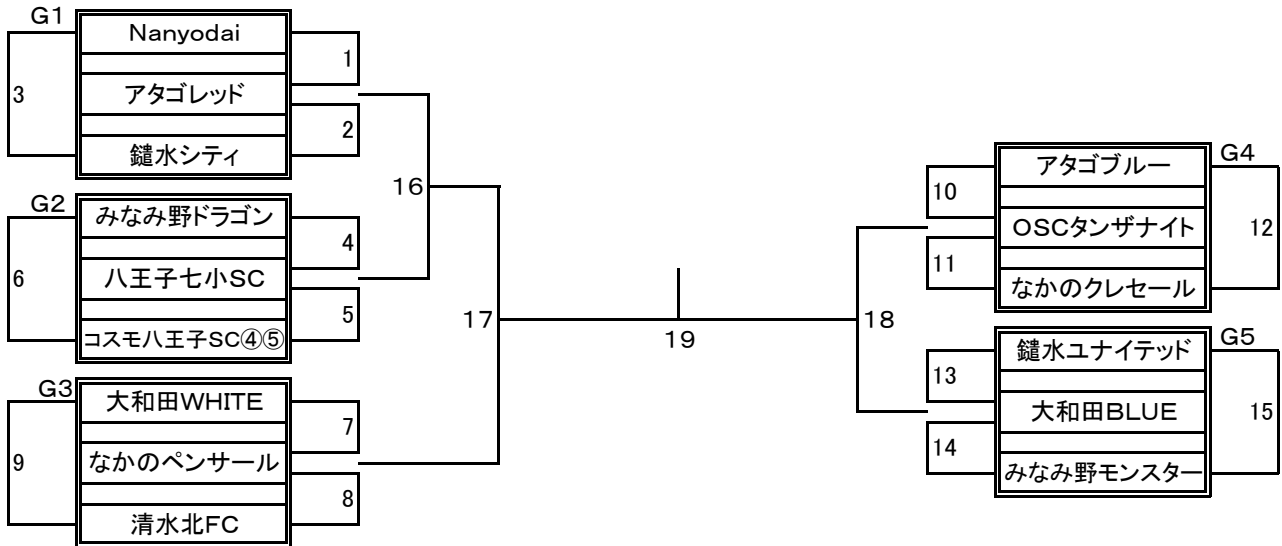

### クラス別日程表

前審判の集合は担当する試合の10分前に本部に来て下さい  
後方ページにある会場別日程表をご覧ください

< 小学5年の部 >									
トーナメントNo.	日付	KickOff	会場	前審の有無	トーナメントNo.	日付	KickOff	会場	前審の有無
1	1月4日	10:45	本館B	--	11	1月5日	12:15	分館A	前審あり
2	1月5日	10:45	分館A	--	12	1月11日	15:15	本館B	前審あり
3	1月11日	14:30	本館B	前審あり	13	1月4日	13:45	本館B	前審あり
4	1月4日	11:30	本館B	前審あり	14	1月5日	13:00	分館A	前審あり
5	1月26日	10:45	創価大学A	前審あり	15	1月11日	16:00	本館B	前審あり
6	1月26日	13:00	創価大学A	前審あり	16	2月9日	10:45	分館A	--
7	1月4日	12:15	本館B	前審あり	17	2月9日	13:00	分館A	前審あり
8	1月5日	11:30	分館A	前審あり	18	2月9日	13:45	分館A	前審あり
9	1月11日	13:45	本館B	--	19	2月11日	14:30	エスフォルタメインA	--
10	1月4日	13:00	本館B	前審あり					

# 第51回 新春フットサル大会

12月1日 現在

## < 小学4年の部 >

全29チーム

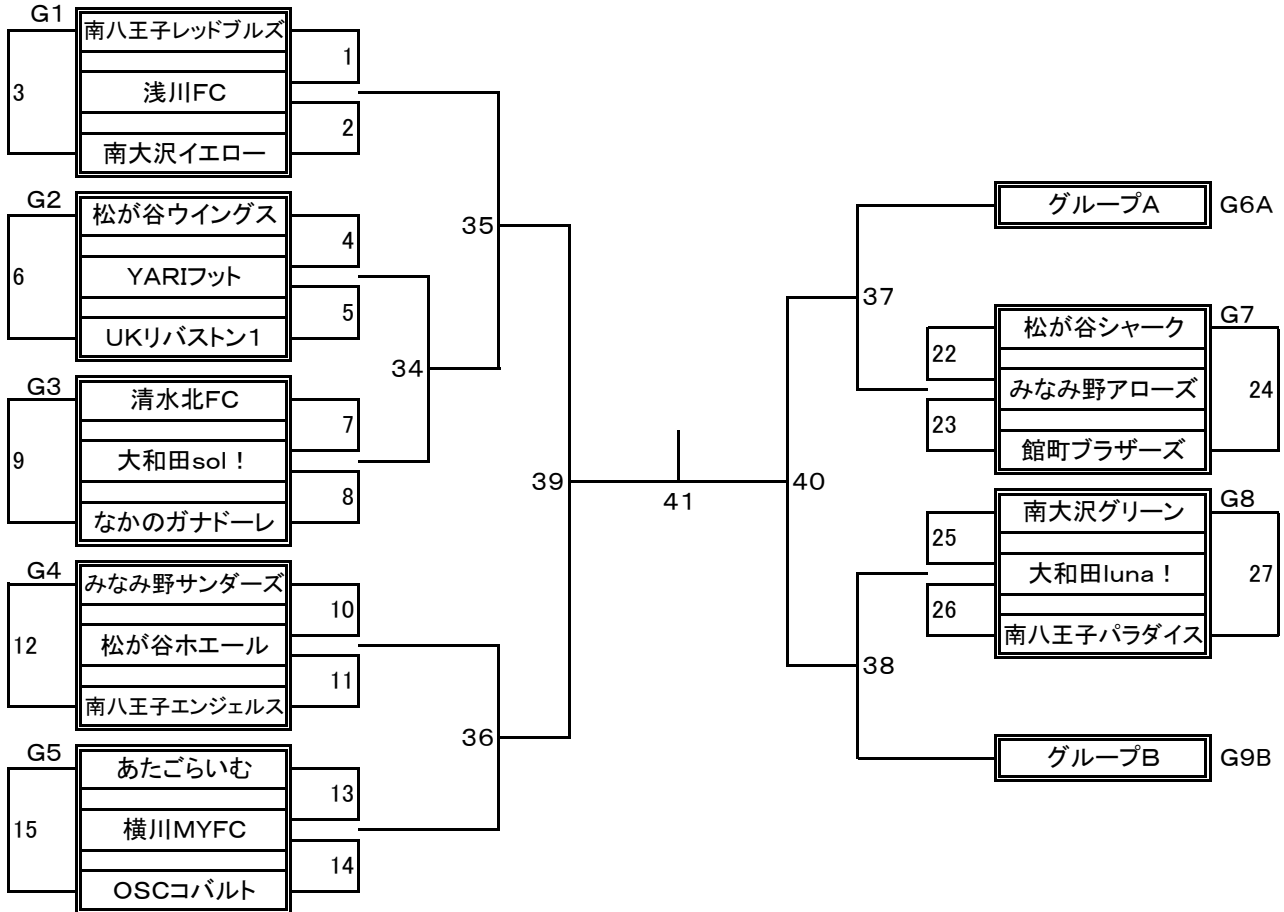

グループ6A	レッドスピア	UKリバストンA	なかのスフィーダ	七小SC-RS
レッドスピア		16	17	18
UKリバストンA			19	20
なかのスフィーダ				21
七小SC-RS				

グループ9B	なかのアモーレ	OSCサファイア	シルク&CBX	あたごしろ
なかのアモーレ		28	29	30
OSCサファイア			31	32
シルク&CBX				33
あたごしろ				



## クラス別日程表

前審判の集合は担当する試合の10分前に本部に来て下さい  
後方ページにある会場別日程表をご覧ください

### ＜ 小学4年の部 ＞

トーナメントNo.	日付	KickOff	会場	前審の有無	トーナメントNo.	日付	KickOff	会場	前審の有無
1	1月5日	12:00	大和田センター	前審あり	22	1月26日	13:00	創価大学B	前審あり
2	1月19日	12:00	大和田センター	前審あり	23	1月13日	16:00	大和田センター	前審あり
3	1月12日	11:00	加住センター	---	24	1月5日	15:00	大和田センター	前審あり
4	1月19日	11:00	加住センター	---	25	1月26日	10:45	創価大学B	前審あり
5	1月5日	11:00	大和田センター	前審あり	26	1月13日	13:00	大和田センター	前審あり
6	1月12日	14:00	大和田センター	前審あり	27	1月12日	12:00	大和田センター	前審あり
7	1月19日	11:00	大和田センター	---	28	1月26日	12:15	創価大学B	前審あり
8	1月13日	10:00	大和田センター	---	29	1月13日	12:00	大和田センター	前審あり
9	1月12日	11:00	大和田センター	---	30	1月5日	13:00	大和田センター	前審あり
10	1月19日	13:00	加住センター	前審あり	31	1月5日	14:00	大和田センター	前審あり
11	1月5日	10:00	大和田センター	---	32	1月13日	14:00	大和田センター	前審あり
12	1月12日	13:00	加住センター	前審あり	33	1月26日	13:45	創価大学B	前審あり
13	1月26日	11:30	創価大学B	前審あり	34	1月26日	14:30	創価大学B	前審あり
14	1月19日	13:00	大和田センター	前審あり	35	2月2日	10:00	創価大学A	---
15	1月5日	16:00	大和田センター	前審あり	36	2月2日	10:45	創価大学A	前審あり
16	1月19日	14:00	大和田センター	前審あり	37	2月2日	11:30	創価大学A	前審あり
17	1月13日	15:00	大和田センター	前審あり	38	2月2日	12:15	創価大学A	前審あり
18	1月12日	13:00	大和田センター	前審あり	39	2月2日	13:00	創価大学A	前審あり
19	1月12日	12:00	加住センター	前審あり	40	2月2日	14:30	創価大学A	---
20	1月13日	11:00	大和田センター	前審あり	41	2月11日	13:45	エスフォルタメインA	---
21	1月19日	12:00	加住センター	前審あり					

# 第51回 新春フットサル大会

12月1日 現在

## < 小学3年の部 >

全27チーム

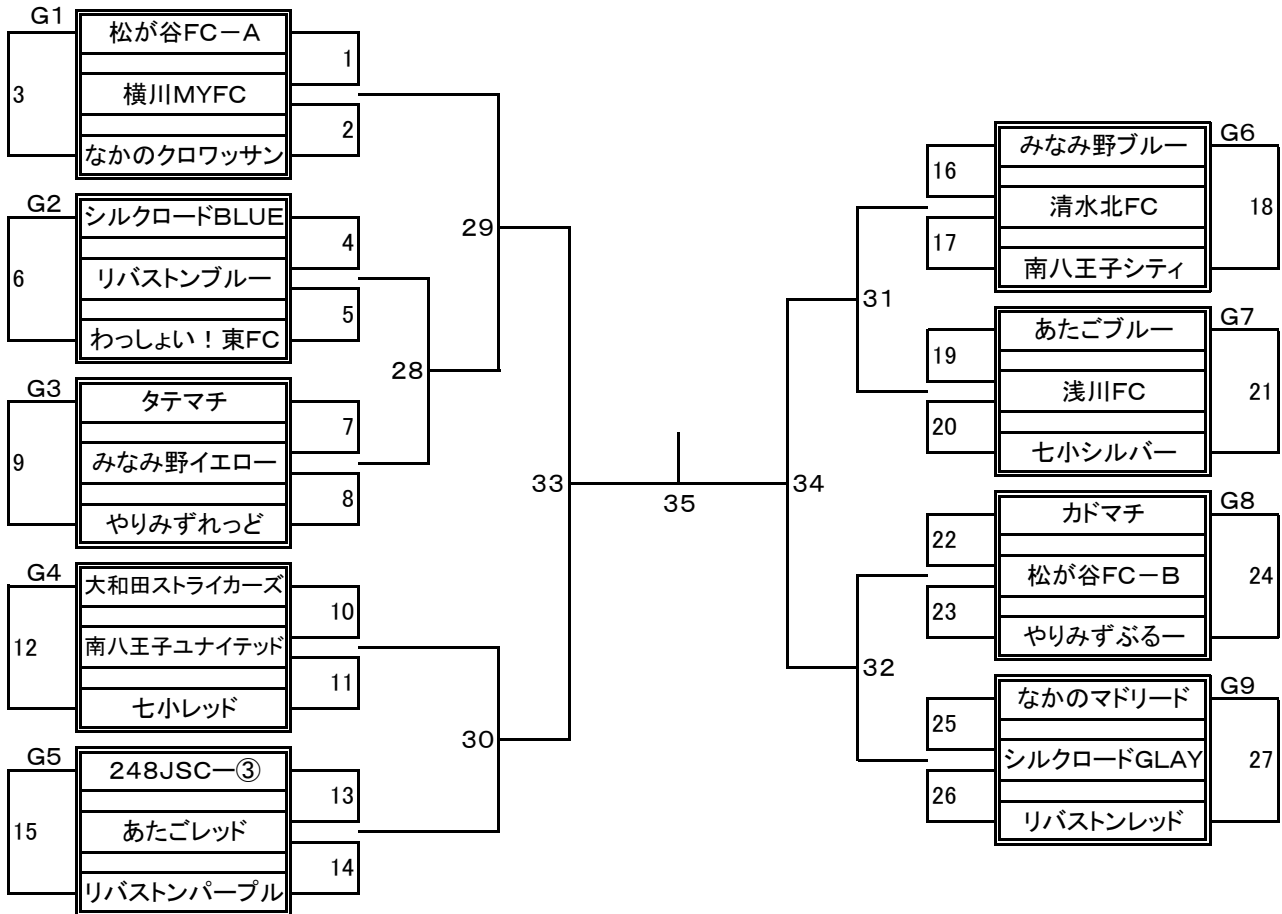

## クラス別日程表

前審判の集合は担当する試合の10分前に本部に来て下さい  
後方ページにある会場別日程表をご覧ください

＜ 小学3年の部 ＞									
トーナメントNo.	日付	KickOff	会場	前審の有無	トーナメントNo.	日付	KickOff	会場	前審の有無
1	1月5日	11:00	横山南センター	--	19	1月5日	12:00	台町センター	前審 あり
2	1月5日	13:00	横山南センター	前審 あり	20	1月5日	14:00	台町センター	前審 あり
3	1月5日	15:00	横山南センター	前審 あり	21	1月5日	16:00	台町センター	前審 あり
4	1月4日	15:30	分館B	前審 あり	22	1月5日	14:00	石川センター	前審 あり
5	1月4日	11:30	分館B	前審 あり	23	1月5日	12:00	石川センター	前審 あり
6	1月4日	13:30	分館B	前審 あり	24	1月5日	16:00	石川センター	前審 あり
7	1月4日	14:30	分館B	前審 あり	25	1月5日	15:00	石川センター	前審 あり
8	1月4日	10:30	分館B	--	26	1月5日	13:00	石川センター	前審 あり
9	1月4日	12:30	分館B	前審 あり	27	1月5日	11:00	石川センター	--
10	1月5日	13:00	加住センター	前審 あり	28	1月5日	12:00	横山南センター	前審 あり
11	1月5日	11:00	加住センター	--	29	1月11日	10:45	分館A	--
12	1月5日	15:00	加住センター	前審 あり	30	1月11日	11:30	分館A	前審 あり
13	1月5日	14:00	加住センター	前審 あり	31	1月11日	12:15	分館A	前審 あり
14	1月5日	12:00	加住センター	前審 あり	32	1月11日	13:00	分館A	前審 あり
15	1月5日	16:00	加住センター	前審 あり	33	1月11日	14:30	分館A	--
16	1月5日	11:00	台町センター	--	34	1月11日	15:15	分館A	前審 あり
17	1月5日	13:00	台町センター	前審 あり	35	2月11日	13:00	エスフォルタメインA	--
18	1月5日	15:00	台町センター	前審 あり					

# 第51回 新春フットサル大会

12月1日 現在

## < 小学2年の部 >

全16チーム

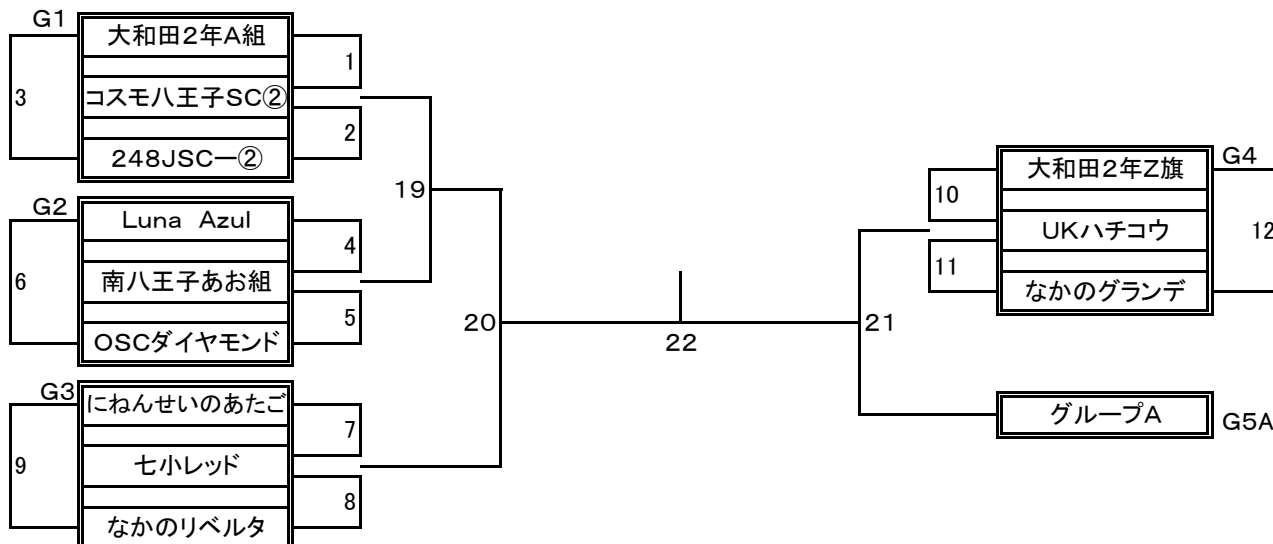

グループ5A	清水北FC	館町エースバーン	七小シルバー	南八王子しろ組
清水北FC		13	14	15
館町エースバーン			16	17
七小シルバー				18
南八王子しろ組				

## クラス別日程表

前審判の集合は担当する試合の10分前に本部に来て下さい  
後方ページにある会場別日程表をご覧ください

### < 小学2年の部 >

トーナメントNo.	日付	KickOff	会場	前審の有無	トーナメントNo.	日付	KickOff	会場	前審の有無
1	1月12日	11:00	台町センター	---	12	1月12日	12:00	横山南センター	前審あり
2	1月12日	13:00	台町センター	前審あり	13	1月4日	11:30	分館A	前審あり
3	1月5日	14:00	横山南センター	前審あり	14	1月13日	11:00	台町センター	---
4	1月12日	12:00	台町センター	前審あり	15	1月12日	13:00	横山南センター	前審あり
5	1月12日	14:00	台町センター	前審あり	16	1月12日	14:00	横山南センター	前審あり
6	1月5日	16:00	横山南センター	前審あり	17	1月13日	12:00	台町センター	前審あり
7	1月13日	11:00	横山南センター	---	18	1月4日	13:30	分館A	前審あり
8	1月13日	13:00	横山南センター	前審あり	19	1月13日	13:00	台町センター	前審あり
9	1月12日	11:00	横山南センター	---	20	1月19日	11:00	中野センター	---
10	1月13日	12:00	横山南センター	前審あり	21	1月19日	12:00	中野センター	前審あり
11	1月13日	14:00	横山南センター	前審あり	22	2月11日	12:15	エスフォルタメインA	---

# 第51回 新春フットサル大会

12月1日 現在

## < 小学1年の部 >

全14チーム

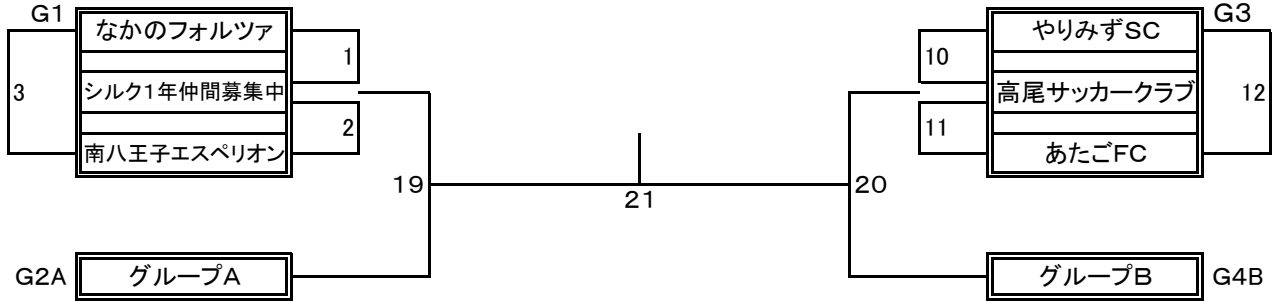

グループ2A	UKりぼちゅとんFC	七小SC-R	みなみ野イエロー	248JSC-①
UKりぼちゅとんFC		4	5	6
七小SC-R			7	8
みなみ野イエロー				9
248JSC-①				

グループ4B	松が谷エスペランサ	七小SC-S	みなみ野ブルー	なかのクオーレ
松が谷エスペランサ		13	14	15
七小SC-S			16	17
みなみ野ブルー				18
なかのクオーレ				

## クラス別日程表

前審判の集合は担当する試合の10分前に本部に来て下さい  
 後方ページにある会場別日程表をご覧ください

< 小学1年の部 >									
トーナメントNo.	日付	KickOff	会場	前審の有無	トーナメントNo.	日付	KickOff	会場	前審の有無
1	1月12日	13:00	石川センター	前審あり	12	1月19日	11:00	台町センター	--
2	1月13日	13:00	石川センター	前審あり	13	1月12日	12:00	中野センター	前審あり
3	1月19日	13:00	石川センター	前審あり	14	1月13日	12:00	加住センター	前審あり
4	1月12日	11:00	石川センター	--	15	1月19日	12:00	台町センター	前審あり
5	1月13日	11:00	石川センター	--	16	1月19日	13:00	台町センター	前審あり
6	1月19日	11:00	石川センター	--	17	1月13日	13:00	加住センター	前審あり
7	1月19日	12:00	石川センター	前審あり	18	1月12日	13:00	中野センター	前審あり
8	1月13日	12:00	石川センター	前審あり	19	1月26日	10:00	創価大学A	--
9	1月12日	12:00	石川センター	前審あり	20	1月26日	10:00	創価大学B	--
10	1月12日	11:00	中野センター	--	21	2月11日	11:30	エスフォルタメインA	--
11	1月13日	11:00	加住センター	--					

# 第51回 新春フットサル大会

12月1日 現在

## < 幼児クラブの部 >

全3チーム

	白百合キンダー	館町ぴよこ	みるくロード	勝点	得失点	総得点	順位
白百合キンダー		1	3				
館町ぴよこ			2				
みるくロード							

## クラス別日程表

前審判の集合は有りません  
後方ページにある会場別日程表をご覧ください

< 幼児クラブの部 >									
トーナメントNo.	日付	KickOff	会場	前審の有無	トーナメントNo.	日付	KickOff	会場	前審の有無
1	1月19日	12:00	元八センター	--	3	1月13日	14:00	元八センター	--
2	1月12日	14:00	元八センター	--					

# 第51回 新春フットサル大会

12月1日 現在

## < 保育幼稚の部 >

全9チーム

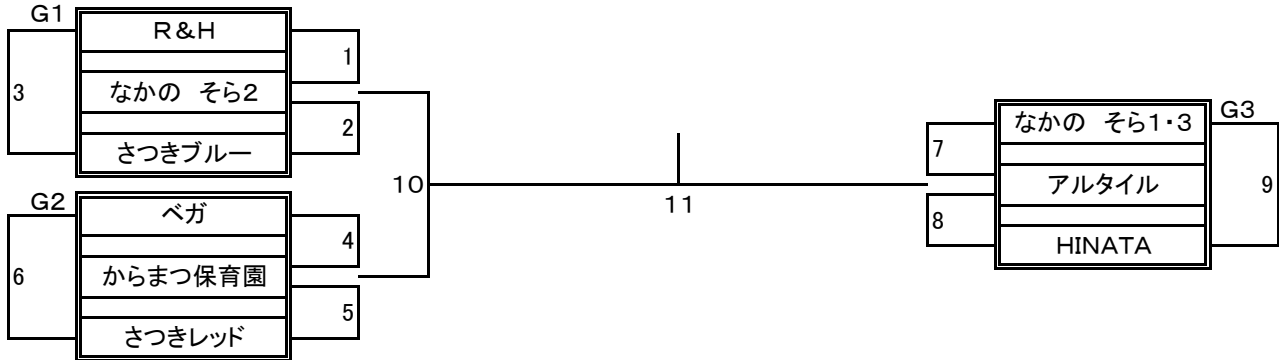

## クラス別日程表

前審判の集合は有りません  
後方ページにある会場別日程表をご覧ください

< 保育幼稚の部 >									
トーナメントNo.	日付	KickOff	会場	前審の有無	トーナメントNo.	日付	KickOff	会場	前審の有無
1	1月5日	13:00	元八センター	--	7	1月5日	11:00	元八センター	--
2	1月12日	11:00	元八センター	--	8	1月12日	12:00	元八センター	--
3	1月13日	12:00	元八センター	--	9	1月13日	13:00	元八センター	--
4	1月5日	12:00	元八センター	--	10	1月19日	11:00	元八センター	--
5	1月12日	13:00	元八センター	--	11	2月11日	10:45	エスフォルタメインA	--
6	1月13日	11:00	元八センター	--					

# 第51回 新春フットサル大会

12月1日 現在

## < 少女Bの部 >

全3チーム

	Cats' plus	七小LILY	OSPレディース	勝点	得失点	総得点	順位
Cats' plus		1	3				
七小LILY			2				
OSPレディース							

## クラス別日程表

前審判の集合は担当する試合の10分前に本部に来て下さい  
 後方ページにある会場別日程表をご覧ください

< 少女Bの部 >									
トーナメントNo.	日付	KickOff	会場	前審の有無	トーナメントNo.	日付	KickOff	会場	前審の有無
1	1月4日	14:30	分館A	前審 あり	3	1月4日	10:30	分館A	--
2	1月4日	12:30	分館A	前審 あり					

# 第51回 新春フットサル大会

< ミックスFreeの部 > 全8チーム



## クラス別日程表

トーナメントNo.	日付	KickOff	会場	トーナメントNo.	日付	KickOff	会場
1	1月18日	13:45	エスフォルタサブA	6	1月18日	16:00	エスフォルタサブA
2	1月18日	15:15	エスフォルタサブA	7	1月18日	14:30	エスフォルタサブB
3	1月18日	13:45	エスフォルタサブB	8	1月18日	16:00	エスフォルタサブB
4	1月18日	15:15	エスフォルタサブB				
5	1月18日	14:30	エスフォルタサブA				



# 第51回 新春フットサル大会

< ミックス30の部 > 全5チーム

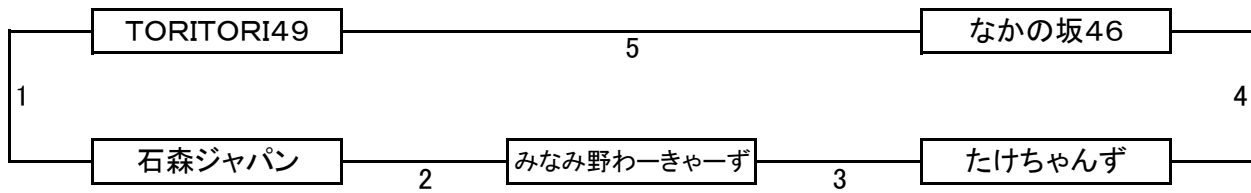

## クラス別日程表

トーナメントNo.	日付	KickOff	会場	トーナメントNo.	日付	KickOff	会場
1	1月18日	16:45	エスフォルタサブA	4	1月18日	19:45	エスフォルタサブA
2	1月18日	18:15	エスフォルタサブB	5	1月18日	18:15	エスフォルタサブA
3	1月18日	16:45	エスフォルタサブB				

# 第51回 新春フットサル大会

< ミックス40の部 > 全3チーム



## クラス別日程表

トーナメントNo.	日付	KickOff	会場	トーナメントNo.	日付	KickOff	会場
1	1月18日	17:30	エスフォルタサブA	3	1月18日	19:45	エスフォルタサブB
2	1月18日	19:00	エスフォルタサブA				

## 会場別日程表

2月11日		エスフォルタ メイン											
A コート						B コート							
	キックオフ	トーナメントNo. クラス・試合番号	対戦カード		審判	第2審判	キックオフ	トーナメントNo. クラス・試合番号	対戦カード		審判	第2審判	
				結果						結果			
1	10:00												
2	10:45	保育幼稚_11	T10 の勝者	－	予選 3 の勝者	本部	本部						
				PK									
3	11:30	小学1年_21	T19 の勝者	－	T20 の勝者	本部	本部						
				PK									
4	12:15	小学2年_22	T20 の勝者	－	T21 の勝者	本部	本部						
				PK									
5	13:00	小学3年_35	T33 の勝者	－	T34 の勝者	本部	本部						
				PK									
6	13:45	小学4年_41	T39 の勝者	－	T40 の勝者	本部	本部						
				PK									
7	14:30	小学5年_19	T17 の勝者	－	T18 の勝者	本部	本部						
				PK									
8	15:15	小学6年_33	T31 の勝者	－	T32 の勝者	本部	本部						
				PK									
9	16:00	壮年60_10	予選 1 の勝者	－	予選 2A の勝者	本部	本部						
				PK									
10	16:45	壮年40_26	T24 の勝者	－	T25 の勝者	本部	本部						
				PK									
11	17:30	壮年50_15	T13 の勝者	－	T14 の勝者	本部	本部						
				PK									
12	18:15	一般B_17	T16 の勝者	－	予選 3B の勝者	本部	本部						
				PK									
13	19:00	女子30_14	T13 の勝者	－	予選 3A の勝者	本部	本部						
				PK									
14	19:45	一般A_22	T20 の勝者	－	T21 の勝者	本部	本部						
				PK									
15	20:30												
		13						0					

## 会場別日程表

1月12日		エスフォルタ サブ				前審判(第2審判又は得点係)の集合は担当する試合の10分前に本部に来て下さい							
A コート						B コート							
キックオフ	トーナメントNo. クラス・試合番号	対戦カード		審判	第2審判	キックオフ	トーナメントNo. クラス・試合番号	対戦カード		審判	第2審判		
		結果						結果					
1	10:00	一般B_4	しらふ東京	-	桑都ファミリー	1	10:00	一面で使用、 Bコートは使用しない					
			PK										
2	10:45	一般B_9	FC SAMURAI	-	F-SALTO	2	10:45						
			PK										
3	11:30	一般B_10	T. S	-	FC和	3	11:30						
			PK										
4	12:15	一般B_15	えーまんJAPAN	-	MOTOKI30	4	12:15						
			PK										
5	13:00	一般B_5	しらふ東京	-	FC SAMURAI	5	13:00						
			PK										
6	13:45	一般B_11	T. S	-	えーまんJAPAN	6	13:45						
			PK										
7	14:30	一般B_8	桑都ファミリー	-	F-SALTO	7	14:30						
			PK										
8	15:15	一般A_2	チームオバマ	-	mensschool	8	15:15						
			PK										
9	16:00	一般A_15	ポストレ	-	北野FC	9	16:00						
			PK										
10	16:45	一般A_16	FCサルトル	-	松が谷スクラッチ	10	16:45						
			PK										
11	17:30	一般A_3	EQUALLY	-	mensschool	11	17:30						
			PK										
12	18:15	一般A_17	FCサルトル	-	北野FC	12	18:15						
			PK										
13	19:00	一般A_14	ポストレ	-	松が谷スクラッチ	13	19:00						
			PK										
14	19:45	壮年40_12	マリーシア	-	シルクハットFU	14	19:45						
			PK										
15	20:30	壮年40_5	よなかの赤マック	-	松が谷初老ズ	15	20:30						
			PK										
15						0							

## 会場別日程表

1月18日		エスフォルタ サブ					前審判(第2審判又は得点係)の集合は担当する試合の10分前に本部に来て下さい							
A コート							B コート							
キックオフ	トーナメントNo. クラス・試合番号	対戦カード			審判	第2審判	キックオフ	トーナメントNo. クラス・試合番号	対戦カード			審判	第2審判	
		結果							結果					
1	10:00						1	10:00						
2	10:45	壮年70_9	西八エンペラーズ	— PK	桑の根ゴールド	本部	2	10:45						
3	11:30	壮年70_3	元祖狭間O-70	— PK	シルクハットメッシ	本部	3	11:30						
4	12:15						4	12:15						
5	13:00	壮年70_7	チーム館・元	— PK	桑の根ゴールド	本部	5	13:00						
6	13:45	ミックスFree_1	PayPayで。	— PK	エンジョイ・南	本部	6	13:45	ミックスFree_3	PADRELEON I	— PK	乃心兄弟	本部	
7	14:30	ミックスFree_5	ますーず2025	— PK	PADRELEON II	本部	7	14:30	ミックスFree_7	TM44ペアレンツ	— PK	Unite	本部	
8	15:15	ミックスFree_2	エンジョイ・南	— PK	PADRELEON I	本部	8	15:15	ミックスFree_4	PayPayで。	— PK	乃心兄弟	本部	
9	16:00	ミックスFree_6	PADRELEON II	— PK	TM44ペアレンツ	本部	9	16:00	ミックスFree_8	ますーず2025	— PK	Unite	本部	
10	16:45	ミックス30_1	TORITORI49	— PK	石森ジャパン	本部	10	16:45	ミックス30_3	みなみ野わーきゃーず	— PK	たけちゃんず	本部	
11	17:30	ミックス40_1	わくわくLIFE	— PK	ちえみと愉快的仲間達	本部	11	17:30						
12	18:15	ミックス30_5	TORITORI49	— PK	なかの坂46	本部	12	18:15	ミックス30_2	石森ジャパン	— PK	みなみ野わーきゃーず	本部	
13	19:00	ミックス40_2	ちえみと愉快的仲間達	— PK	ONO-JAPAN	本部	13	19:00						
14	19:45	ミックス30_4	なかの坂46	— PK	たけちゃんず	本部	14	19:45	ミックス40_3	わくわくLIFE	— PK	ONO-JAPAN	本部	
15	20:30						15	20:30						
12							7							

# 会場別日程表

1月4日		富士森体育館 本館				前審判(第2審判又は得点係)の集合は担当する試合の10分前に本部に来て下さい									
A コート						B コート									
キックオフ	トーナメントNo. クラス・試合番号	対戦カード			審判	第2審判	キックオフ	トーナメントNo. クラス・試合番号	対戦カード			審判	第2審判		
		結果							結果						
1	10:00						1	10:00							
2	10:45	小学6年_19	タテマチ50	— PK	なかのブリアント	本部	2	10:45	小学5年_1	Nanyodai	— PK	アタゴレッド	本部	みなみ野ドラゴン 八王子七小SC	
3	11:30	小学6年_2	なかの 에스ブランド	— PK	OSプレディース	本部	3	11:30	小学5年_4	みなみ野ドラゴン	— PK	八王子七小SC	本部	大和田WHITE なかのペンサール	
4	12:15	小学6年_27	BONSUCESSO	— PK	みなみ野ネプチューン	本部	4	12:15	小学5年_7	大和田WHITE	— PK	なかのペンサール	本部	アタゴブルー OSCタンザナイト	
5	13:00	小学6年_21	タテマチ50	— PK	松が谷41	本部	5	13:00	小学5年_10	アタゴブルー	— PK	OSCタンザナイト	本部	鎌水ユナイテッド 大和田BLUE	
6	13:45	小学6年_1	南大沢FC	— PK	なかの 에스ブランド	本部	6	13:45	小学5年_13	鎌水ユナイテッド	— PK	大和田BLUE	本部	横川MYFC 愛宕シティ	
7	14:30	小学6年_15	リバストーンBLUE	— PK	南陽台パープルロック	本部	7	14:30	小学6年_22	横川MYFC	— PK	愛宕シティ	本部	SolbinhoFC 鎌水 R	
8	15:15	小学6年_7	浅川FC	— PK	ONETEAM大和田	本部	8	15:15	小学6年_4	SolbinhoFC	— PK	鎌水 R	本部	清水北FC 鎌水 B	
9	16:00	小学6年_10	リバストーンRED	— PK	南八王子ビクトリー	本部	9	16:00	小学6年_16	清水北FC	— PK	鎌水 B	本部	本部	
10	16:45	壮年70_1	元祖狭間O-70	— PK	チーム館・元	本部	10	16:45	壮年60_1	初代MOTOKI	— PK	TATE-60	本部	元祖MOTOKI よなかの名誉監督	
11	17:30	壮年70_8	西八エンペラーズ	— PK	シルクハットメッシ	本部	11	17:30	壮年60_4	元祖MOTOKI	— PK	よなかの名誉監督	本部	小宮レジェンド 元祖狭間O-60	
12	18:15	壮年70_4	元祖狭間O-70	— PK	桑の根ゴールド	本部	12	18:15	壮年60_9	小宮レジェンド	— PK	元祖狭間O-60	本部	チーム・身勝手の極意 元(FOL)八王子	
13	19:00	壮年50_1	violeta	— PK	TOMI FC	本部	13	19:00	壮年50_7	チーム・身勝手の極意	— PK	元(FOL)八王子	本部	小宮BUMBUM KYODAI	
14	19:45	壮年50_4	よなかの昨戦会議	— PK	元木UD50	本部	14	19:45	壮年50_10	小宮BUMBUM	— PK	KYODAI	本部	本部	

## 会場別日程表

1月5日		富士森体育館 本館					前審判(第2審判又は得点係)の集合は担当する試合の10分前に本部に来て下さい								
Aコート						Bコート									
キックオフ	トーナメントNo. クラス・試合番号	対戦カード			審判	第2審判	キックオフ	トーナメントNo. クラス・試合番号	対戦カード			審判	第2審判		
		結果							結果						
1	10:00	女子50_1	イブニングM。	—	Y-bird	本部		1	10:00	壮年70_5	チーム館・元	—	西八エンペラーズ	本部	シルクハットメッシ 桑の根ゴールド
				PK								PK			
2	10:45	女子50_8	KLT50	—	パスコ・ダ・ママ30	本部	本部	2	10:45	壮年70_10	シルクハットメッシ	—	桑の根ゴールド	本部	TATE-60 西八キングス
				PK								PK			
3	11:30			—				3	11:30	壮年60_2	TATE-60	—	西八キングス	本部	元祖MOTOKI 小宮レジェンド
				PK								PK			
4	12:15	女子50_4	イブニングM。	—	R指定50-	本部		4	12:15	壮年60_5	元祖MOTOKI	—	小宮レジェンド	本部	よなかの名誉監督 元祖狭間O-60
				PK								PK			
5	13:00	女子50_5	Y-bird	—	KLT50	本部	パスコ・ダ・ママ30 R指定50-	5	13:00	壮年60_8	よなかの名誉監督	—	元祖狭間O-60	本部	TOMI FC Totto S. C
				PK								PK			
6	13:45	女子50_10	パスコ・ダ・ママ30	—	R指定50-	本部	程久保ALCEDO genie	6	13:45	壮年50_2	TOMI FC	—	Totto S. C	本部	元木UD50 マリーシアレジェンド
				PK								PK			
7	14:30	女子30_1	程久保ALCEDO	—	genie	本部	パスコ・ダ・ママ30 南ディオーサ	7	14:30	壮年50_5	元木UD50	—	マリーシアレジェンド	本部	元(FOL)八王子 マリッツィア
				PK								PK			
8	15:15	女子30_4	パスコ・ダ・ママ30	—	南ディオーサ	本部	KLT30 南GANNEN	8	15:15	壮年50_8	元(FOL)八王子	—	マリッツィア	本部	KYODAI ひょうたんシグマ
				PK								PK			
9	16:00	女子30_7	KLT30	—	南GANNEN	本部	KOKUA KUWANOHANA	9	16:00	壮年50_11	KYODAI	—	ひょうたんシグマ	本部	violeta Totto S. C
				PK								PK			
10	16:45	女子30_12	KOKUA	—	KUWANOHANA	本部	genie POREPOLE	10	16:45	壮年50_3	violeta	—	Totto S. C	本部	よなかの昨戦会議 マリーシアレジェンド
				PK								PK			
11	17:30	女子30_2	genie	—	POREPOLE	本部	南ディオーサ Y-bird	11	17:30	壮年50_6	よなかの昨戦会議	—	マリーシアレジェンド	本部	チーム・身勝手の極意 マリッツィア
				PK								PK			
12	18:15	女子30_5	南ディオーサ	—	Y-bird	本部	KLT30 KUWANOHANA	12	18:15	壮年50_9	チーム・身勝手の極意	—	マリッツィア	本部	小宮BUMBUM ひょうたんシグマ
				PK								PK			
13	19:00	女子30_9	KLT30	—	KUWANOHANA	本部	南GANNEN KOKUA	13	19:00	壮年50_12	小宮BUMBUM	—	ひょうたんシグマ	本部	本部
				PK								PK			
14	19:45	女子30_10	南GANNEN	—	KOKUA	本部		14	19:45			—			
				PK								PK			

## 会場別日程表

1月11日		富士森体育館 本館				前審判(第2審判又は得点係)の集合は担当する試合の10分前に本部に来て下さい							
A コート						B コート							
キックオフ	トーナメントNo. クラス・試合番号	対戦カード			審判	第2審判	キックオフ	トーナメントNo. クラス・試合番号	対戦カード			審判	第2審判
		結果							結果				
1	13:00												
2	13:45						2	13:45	小学5年_9	大和田WHITE	— PK	清水北FC	本部 Nanyodai 鎌水シティ
3	14:30	壮年60_3	初代MOTOKI	— PK	西八キングス	本部	3	14:30	小学5年_3	Nanyodai	— PK	鎌水シティ	本部 アタゴブルー なかのクレセール
4	15:15	壮年60_6	元祖MOTOKI	— PK	元祖狭間O-60	本部	4	15:15	小学5年_12	アタゴブルー	— PK	なかのクレセール	本部 鎌水ユナイテッド みなみ野モンスター
5	16:00	壮年60_7	よなかの名誉監督	— PK	小宮レジェンド	本部	5	16:00	小学5年_15	鎌水ユナイテッド	— PK	みなみ野モンスター	本部 リバストンBLUE 清水北FC
6	16:45	壮年70_2	元祖狭間O-70	— PK	西八エンペラーズ	本部	6	16:45	小学6年_13	リバストンBLUE	— PK	清水北FC	本部
7	17:30	壮年70_6	チーム館・元	— PK	シルクハットメッシ	本部	7	17:30					
8	18:15						8	18:15					
9	19:00	壮年50_13	予選 1 の勝者	— PK	予選 2 の勝者	本部	9	19:00					
10	19:45	壮年50_14	予選 3 の勝者	— PK	予選 4 の勝者	本部	10	19:45					
		7							5				



## 会場別日程表

1月4日		富士森体育館 分館					前審判(第2審判又は得点係)の集合は担当する試合の10分前に本部に来て下さい								
Aコート						Bコート									
キックオフ	トーナメントNo. クラス・試合番号	対戦カード			審判	第2審判	キックオフ	トーナメントNo. クラス・試合番号	対戦カード			審判	第2審判		
		結果							結果						
1	9:30														
2	10:30	少女B_3	Cats' Plus	-	OSプレディース	本部		2	10:30	小学3年_8	みなみ野イエロー	-	やりみずれっど	本部	リバストンブルー わっしょい！東FC
3	11:30	小学2年_13	清水北FC	-	館町エースバーン	本部		3	11:30	小学3年_5	リバストンブルー	-	わっしょい！東FC	本部	タテマチ やりみずれっど
4	12:30	少女B_2	七小LILY	-	OSプレディース	本部		4	12:30	小学3年_9	タテマチ	-	やりみずれっど	本部	シルクロードBLUE わっしょい！東FC
5	13:30	小学2年_18	七小シルバー	-	南八王子しろ組	本部		5	13:30	小学3年_6	シルクロードBLUE	-	わっしょい！東FC	本部	タテマチ みなみ野イエロー
6	14:30	少女B_1	Cats' Plus	-	七小LILY	本部	本部	6	14:30	小学3年_7	タテマチ	-	みなみ野イエロー	本部	シルクロードBLUE リバストンブルー
7	15:30							7	15:30	小学3年_4	シルクロードBLUE	-	リバストンブルー	本部	本部
8	16:30							8	16:30						
5						6									

※ 試合間隔 60分  
※ 17:50 までには撤収

## 会場別日程表

1月5日		富士森体育館 分館					前審判(第2審判又は得点係)の集合は担当する試合の10分前に本部に来て下さい							
Aコート							Bコート							
キックオフ	トーナメントNo. クラス・試合番号	対戦カード			審判	第2審判	キックオフ	トーナメントNo. クラス・試合番号	対戦カード			審判	第2審判	
		結果							結果					
1	10:00						1	10:00						
2	10:45	小学5年_2	アタゴレッド	-	鍵水シティ	本部	2	10:45	一面で使用、 Bコートは使用しない					
			PK											
3	11:30	小学5年_8	なかのペンサール	-	清水北FC		3	11:30						
				PK										
4	12:15	小学5年_11	OSCタンザナイト	-	なかのクレセール	本部	4	12:15						
				PK										
5	13:00	小学5年_14	大和田BLUE	-	みなみ野モンスター	本部	5	13:00						
				PK										
6	13:45						6	13:45						
7	14:30						7	14:30						
8	15:15						8	15:15						
9	16:00						9	16:00						
10	16:45						10	16:45						
11	17:30						11	17:30						
12	18:15						12	18:15						
13	19:00						13	19:00						
14	19:45						14	19:45						
		4							0					

## 会場別日程表

1月11日		富士森体育館 分館					前審判(第2審判又は得点係)の集合は担当する試合の10分前に本部に来て下さい							
Aコート							Bコート							
キックオフ	トーナメントNo. クラス・試合番号	対戦カード		審判	第2審判	キックオフ	トーナメントNo. クラス・試合番号	対戦カード		審判	第2審判			
		結果	結果					結果	結果					
1	10:00		-			1	10:00							
2	10:45	小学3年_29	予選 1 の勝者	-	T28 の勝者	本部	2	10:45	一面で使用、 Bコートは使用しない					
			PK			本部	予選 4 の勝者 予選 5 の勝者							
3	11:30	小学3年_30	予選 4 の勝者	-	予選 5 の勝者	本部	3	11:30						
			PK			本部	予選 6 の勝者 予選 7 の勝者							
4	12:15	小学3年_31	予選 6 の勝者	-	予選 7 の勝者	本部	4	12:15						
			PK			本部	予選 8 の勝者 予選 9 の勝者							
5	13:00	小学3年_32	予選 8 の勝者	-	予選 9 の勝者	本部	5	13:00						
			PK				6	13:45						
6	13:45		-											
			PK											
7	14:30	小学3年_33	T29 の勝者	-	T30 の勝者	本部	7	14:30						
			PK			本部	T31 の勝者 T32 の勝者							
8	15:15	小学3年_34	T31 の勝者	-	T32 の勝者	本部	8	15:15						
			PK											
9	16:00						9	16:00						
10	16:45						10	16:45						
		6						0						

## 会場別日程表

1月19日

富士森体育館 分館

前審判(第2審判又は得点係)の集合は担当する試合の10分前に本部に来て下さい

### Aコート

### Bコート

キックオフ	トーナメントNo. クラス・試合番号	対戦カード		審判	第2審判	キックオフ	トーナメントNo. クラス・試合番号	対戦カード		審判	第2審判
		結果						結果			
1	10:00	女子50_2	イブニングM。	—	KLT50	本部					
			PK								
2	10:45	女子50_6	Y-bird	—	パスコ・ダ・ママ30	本部	本部				
			PK								
3	11:30			—							
			PK								
4	12:15	女子50_9	KLT50	—	R指定50-	本部					
			PK								
5	13:00	女子50_3	イブニングM。	—	パスコ・ダ・ママ30	本部					
			PK								
6	13:45			—							
			PK								
7	14:30	女子50_7	Y-bird	—	R指定50-	本部					
			PK								
8	15:15	女子30_3	程久保ALCEDO	—	POREPOLE	本部					
			PK								
9	16:00	女子30_6	パスコ・ダ・ママ30	—	Y-bird	本部					
			PK								
10	16:45	女子30_8	KLT30	—	KOKUA	本部					
			PK								
11	17:30	女子30_11	南GANNEN	—	KUWANOHANA	本部	本部				
			PK								
12	18:15			—							
			PK								
13	19:00	女子30_13	予選 1 の勝者	—	予選 2 の勝者	本部	本部				
			PK								
14	19:45			—							
			PK								
		10					0				

一面で使用、  
Bコートは使用しない

## 会場別日程表

2月9日

富士森体育館 分館

前審判(第2審判又は得点係)の集合は担当する試合の10分前に本部に来て下さい

### A コート

### B コート

キックオフ	トーナメントNo. クラス・試合番号	対戦カード		審判	第2審判	キックオフ	トーナメントNo. クラス・試合番号	対戦カード		審判	第2審判
		結果						結果			
1	10:00					1	10:00				
2	10:45	小学5年_16	予選 1 の勝者	-	予選 2 の勝者	本部					
			PK		T28 の勝者 T29 の勝者						
3	11:30	小学6年_31	T28 の勝者	-	T29 の勝者	本部					
			PK		T30 の勝者 予選 7B の勝者						
4	12:15	小学6年_32	T30 の勝者	-	予選 7B の勝者	本部					
			PK		T16 の勝者 予選 3 の勝者						
5	13:00	小学5年_17	T16 の勝者	-	予選 3 の勝者	本部					
			PK		予選 4 の勝者 予選 5 の勝者						
6	13:45	小学5年_18	予選 4 の勝者	-	予選 5 の勝者	本部					
			PK								
7	14:30										
8	15:15										
9	16:00										
10	16:45										
11	17:30										
12	18:15										
13	19:00										
14	19:45										
		5						0			

一面で使用、  
Bコートは使用しない

# 会場別日程表

## 工学院大学

1月5日

前審判(第2審判又は得点係)の集合は担当する試合の10分前に本部に来て下さい

	キックオフ	トーナメントNo. クラス・試合番号	対戦カード		審判	第2審判
				結果		
1	10:00					
2	10:45	一般A_4	GOLAZO!!!	— PK	玉狛第三 本部	HFCウイングス SORPRESA多摩
3	11:30	一般A_7	HFCウイングス	— PK	SORPRESA多摩 本部	MOTOKI なかの37+
4	12:15	一般A_10	MOTOKI	— PK	なかの37+ 本部	玉狛第三 集合は小宮駅で
5	13:00	一般A_5	玉狛第三	— PK	集合は小宮駅で 本部	SORPRESA多摩 F-SALTO
6	13:45	一般A_8	SORPRESA多摩	— PK	F-SALTO 本部	なかの37+ TAKAO30
7	14:30	一般A_11	なかの37+	— PK	TAKAO30 本部	GOLAZO!!! 集合は小宮駅で
8	15:15	一般A_6	GOLAZO!!!	— PK	集合は小宮駅で 本部	HFCウイングス F-SALTO
9	16:00	一般A_9	HFCウイングス	— PK	F-SALTO 本部	MOTOKI TAKAO30
10	16:45	一般A_12	MOTOKI	— PK	TAKAO30 本部	EQUALLY チームオバマ
11	17:30	一般A_1	EQUALLY	— PK	チームオバマ 本部	ポストレ FCサルトル
12	18:15	一般A_13	ポストレ	— PK	FCサルトル 本部	松が谷スクラッチ 北野FC
13	19:00	一般A_18	松が谷スクラッチ	— PK	北野FC 本部	本部
		12				

# 会場別日程表

## 工学院大学

1月12日

前審判(第2審判又は得点係)の集合は担当する試合の10分前に本部に来て下さい

	キックオフ	トーナメントNo. クラス・試合番号	対戦カード		審判	第2審判
				結果		
1	10:00	小学6年_11	南八王子ビクトリー	— PK	八王子七小SC	本部 愛宕シティ BONSUCCESSO
2	10:45	小学6年_25	愛宕シティ	— PK	BONSUCCESSO	本部 清水北FC 南陽台パープルロック
3	11:30	小学6年_17	清水北FC	— PK	南陽台パープルロック	本部 リバストーンRED 八王子七小SC
4	12:15	小学6年_12	リバストーンRED	— PK	八王子七小SC	本部 横川MYFC BONSUCCESSO
5	13:00	小学6年_23	横川MYFC	— PK	BONSUCCESSO	本部 リバストーンBLUE 鏈水 B
6	13:45	小学6年_14	リバストーンBLUE	— PK	鏈水 B	本部 なかのブリアント 松が谷41
7	14:30	小学6年_20	なかのブリアント	— PK	松が谷41	本部
8	15:15					
9	16:00					
10	16:45					
11	17:30					
12	18:15					
13	19:00					
		7				

# 会場別日程表

## 工学院大学

1月13日

前審判(第2審判又は得点係)の集合は担当する試合の10分前に本部に来て下さい

	キックオフ	トーナメントNo. クラス・試合番号	対戦カード		審判	第2審判
				結果		
1	10:00	壮年40_16	桑都ファミリー	— PK	よなかの朝マック	本部 ビーパチ FC和
2	10:45	壮年40_21	ビーパチ	— PK	FC和	本部 打越JFC MC. HEROINE
3	11:30	壮年40_13	打越JFC	— PK	MC. HEROINE	本部 桑都ファミリー FC和
4	12:15	壮年40_18	桑都ファミリー	— PK	FC和	本部 よなかの朝マック ビーパチ
5	13:00	壮年40_19	よなかの朝マック	— PK	ビーパチ	本部 MC. HEROINE ENODENS
6	13:45	壮年40_14	MC. HEROINE	— PK	ENODENS	本部 えーまんJAPAN シルクハットFU
7	14:30	壮年40_11	えーまんJAPAN	— PK	シルクハットFU	本部 ひょうたんアルファ FCVAMOS
8	15:15	壮年40_1	ひょうたんアルファ	— PK	FCVAMOS	本部 打越JFC ENODENS
9	16:00	壮年40_15	打越JFC	— PK	ENODENS	本部 マリーシア えーまんJAPAN
10	16:45	壮年40_10	マリーシア	— PK	えーまんJAPAN	本部 FCVAMOS FUTUNO
11	17:30	壮年40_2	FCVAMOS	— PK	FUTUNO	本部 FCシャークス 小宮Bebedor
12	18:15	壮年40_8	FCシャークス	— PK	小宮Bebedor	本部 HINO&DAI 松が谷初老ズ
13	19:00	壮年40_6	HINO & DAI	— PK	松が谷初老ズ	本部
		13				



# 会場別日程表

## 工学院大学

1月19日

前審判(第2審判又は得点係)の集合は担当する試合の10分前に本部に来て下さい

	キックオフ	トーナメントNo. クラス・試合番号	対戦カード		審判	第2審判
				結果		
1	10:00	壮年40_17	桑都ファミリー	— PK	ビーパチ 本部	よなかの朝マック FC和
2	10:45	壮年40_20	よなかの朝マック	— PK	FC和 本部	予選 4 の勝者 予選 5 の勝者
3	11:30	壮年40_23	予選 4 の勝者	— PK	予選 5 の勝者 本部	ひょうたんアルファ FUTUNO
4	12:15	壮年40_3	ひょうたんアルファ	— PK	FUTUNO 本部	ATLANTICO 小宮Bebedor
5	13:00	壮年40_9	ATLANTICO	— PK	小宮Bebedor 本部	T23 の勝者 予選 6A の勝者
6	13:45	壮年40_25	T23 の勝者	— PK	予選 6A の勝者 本部	HINO&DAI よなかの赤マック
7	14:30	壮年40_4	HINO & DAI	— PK	よなかの赤マック 本部	ATLANTICO FCシャークス
8	15:15	壮年40_7	ATLANTICO	— PK	FCシャークス 本部	予選 1 の勝者 予選 2 の勝者
9	16:00	一般A_19	予選 1 の勝者	— PK	予選 2 の勝者 本部	予選 4 の勝者 予選 5A の勝者
10	16:45	一般A_21	予選 4 の勝者	— PK	予選 5A の勝者 本部	本部
11	17:30					
12	18:15					
13	19:00					
		10				

## 会場別日程表

1月26日

創価大学

前審判(第2審判又は得点係)の集合は担当する試合の10分前に本部に来て下さい

### A コート

### B コート

キックオフ	トーナメントNo. クラス・試合番号	対戦カード		審判	第2審判	キックオフ	トーナメントNo. クラス・試合番号	対戦カード		審判	第2審判
		結果						結果			
1	10:00	小学1年_19	予選 1 の勝者	-	予選 2A の勝者	1	10:00	小学1年_20	予選 3 の勝者	-	予選 4B の勝者
			PK		八王子七小SC コスモ八王子SC④⑤				PK		南大沢グリーン 大和田luna!
2	10:45	小学5年_5	八王子七小SC	-	コスモ八王子SC④⑤	2	10:45	小学4年_25	南大沢グリーン	-	大和田luna!
			PK		予選 1 の勝者 予選 2 の勝者				PK		あたごらいむ 横川MYFC
3	11:30	小学6年_28	予選 1 の勝者	-	予選 2 の勝者	3	11:30	小学4年_13	あたごらいむ	-	横川MYFC
			PK		予選 3 の勝者 予選 4 の勝者				PK		なかのアモーレ OSCサファイア
4	12:15	小学6年_29	予選 3 の勝者	-	予選 4 の勝者	4	12:15	小学4年_28	なかのアモーレ	-	OSCサファイア
			PK		みなみ野ドラゴン コスモ八王子SC④⑤				PK		松が谷シャーク みなみ野アローズ
5	13:00	小学5年_6	みなみ野ドラゴン	-	コスモ八王子SC④⑤	5	13:00	小学4年_22	松が谷シャーク	-	みなみ野アローズ
			PK		予選 5A の勝者 予選 6 の勝者				PK		シルク&CBX あたごしろ
6	13:45	小学6年_30	予選 5A の勝者	-	予選 6 の勝者	6	13:45	小学4年_33	シルク&CBX	-	あたごしろ
			PK						PK		予選 2 の勝者 予選 3 の勝者
7	14:30	一般B_14	FC和	-	MOTOKI30	7	14:30	小学4年_34	予選 2 の勝者	-	予選 3 の勝者
			PK		しらふ東京 F-SALTO				PK		
8	15:15	一般B_6	しらふ東京	-	F-SALTO	8	15:15				
			PK		グラニテ トンカツヤロー						
9	16:00	一般B_1	グラニテ	-	トンカツヤロー	9	16:00				
			PK		T. S MOTOKI30						
10	16:45	一般B_12	T. S	-	MOTOKI30	10	16:45				
			PK		桑都ファミリー FC SAMURAI						
11	17:30	一般B_7	桑都ファミリー	-	FC SAMURAI	11	17:30				
			PK		トンカツヤロー FC. ego						
12	18:15	一般B_2	トンカツヤロー	-	FC. ego	12	18:15				
			PK		FC和 えーまんJAPAN						
13	19:00	一般B_13	FC和	-	えーまんJAPAN	13	19:00				
			PK		グラニテ FC. ego						
14	19:45	一般B_3	グラニテ	-	FC. ego	14	19:45				
			PK								

14

7

## 会場別日程表

2月2日

創価大学

前審判(第2審判又は得点係)の集合は担当する試合の10分前に本部に来て下さい

### A コート

### B コート

キックオフ	トーナメントNo. クラス・試合番号	対戦カード		審判	第2審判	キックオフ	トーナメントNo. クラス・試合番号	対戦カード		審判	第2審判	
		予選	結果					予選	結果			
1	10:00	小学4年_35	予選 1 の勝者	-	T34 の勝者	本部						
			PK									
2	10:45	小学4年_36	予選 4 の勝者	-	予選 5 の勝者	本部						
			PK									
3	11:30	小学4年_37	予選 6A の勝者	-	予選 7 の勝者	本部						
			PK									
4	12:15	小学4年_38	予選 8 の勝者	-	予選 9B の勝者	本部						
			PK									
5	13:00	小学4年_39	T35 の勝者	-	T36 の勝者	本部						
			PK									
6	13:45											
7	14:30	小学4年_40	T37 の勝者	-	T38 の勝者	本部						
			PK									
8	15:15	壮年40_22	予選 1 の勝者	-	予選 2 の勝者	本部						
			PK									
9	16:00	一般A_20	T19 の勝者	-	予選 3 の勝者	本部						
			PK									
10	16:45	一般B_16	予選 1 の勝者	-	予選 2A の勝者	本部						
			PK									
11	17:30	壮年40_24	T22 の勝者	-	予選 3 の勝者	本部						
			PK									
12	18:15											
13	19:00											
14	19:45											
		10										0

# 会場別日程表

## 甲の原体育館

1月5日

前審判(第2審判又は得点係)の集合は担当する試合の10分前に本部に来て下さい

	キックオフ	トーナメントNo. クラス・試合番号	対戦カード			審判	第2審判
				結果			
1	10:00						
2	10:45	小学6年_3	南大沢FC	— PK	OSPLレディース	本部	SolbinhoFC みなみ野アース
3	11:30	小学6年_6	SolbinhoFC	— PK	みなみ野アース	本部	浅川FC みなみ野サターン
4	12:15	小学6年_9	浅川FC	— PK	みなみ野サターン	本部	横川MYFC みなみ野ネプチューン
5	13:00	小学6年_24	横川MYFC	— PK	みなみ野ネプチューン	本部	鎌水 R みなみ野アース
6	13:45	小学6年_5	鎌水 R	— PK	みなみ野アース	本部	ONETEAM大和田 みなみ野サターン
7	14:30	小学6年_8	ONETEAM大和田	— PK	みなみ野サターン	本部	愛宕シティ みなみ野ネプチューン
8	15:15	小学6年_26	愛宕シティ	— PK	みなみ野ネプチューン	本部	鎌水 B 南陽台パープルロック
9	16:00	小学6年_18	鎌水 B	— PK	南陽台パープルロック	本部	本部
10	16:45						
		8					

会場別日程表							
大和田センター							
1月5日			前審判(第2審判又は得点係)の集合は担当する試合の10分前に本部に来て下さい				
	キックオフ	トーナメントNo. クラス・試合番号	対戦カード		審判	第2審判	
				結果			
1	10:00	小学4年_11	松が谷ホエール	— PK	南八王子エンジェルス	本部 YARIフット UKリバストン1	
2	11:00	小学4年_5	YARIフット	— PK	UKリバストン1	本部 南八王子レッドブルズ 浅川FC	
3	12:00	小学4年_1	南八王子レッドブルズ	— PK	浅川FC	本部 なかのアモーレ あたごしろ	
4	13:00	小学4年_30	なかのアモーレ	— PK	あたごしろ	本部 OSCサファイア シルク&CBX	
5	14:00	小学4年_31	OSCサファイア	— PK	シルク&CBX	本部 松が谷シャーク 館町ブラザーズ	
6	15:00	小学4年_24	松が谷シャーク	— PK	館町ブラザーズ	本部 あたごらいむ OSCコバルト	
7	16:00	小学4年_15	あたごらいむ	— PK	OSCコバルト	本部 本部	
		7					

会場別日程表							
1月12日			前審判(第2審判又は得点係)の集合は担当する試合の10分前に本部に来て下さい				
1	10:00						
2	11:00	小学4年_9	清水北FC	— PK	なかのガナドーレ	本部 南大沢グリーン 南八王子パラダイス	
3	12:00	小学4年_27	南大沢グリーン	— PK	南八王子パラダイス	本部 レッドスピア 七小SC-RS	
4	13:00	小学4年_18	レッドスピア	— PK	七小SC-RS	本部 松が谷ウイングス UKリバストン1	
5	14:00	小学4年_6	松が谷ウイングス	— PK	UKリバストン1	本部 本部	
6	15:00						
7	16:00						
		4					

会場別日程表							
大和田センター							
1月13日			前審判(第2審判又は得点係)の集合は担当する試合の10分前に本部に来て下さい				
	キックオフ	トーナメントNo. クラス・試合番号	対戦カード		審判	第2審判	
				結果			
1	10:00	小学4年_8	大和田sol!	— PK	なかのガナドーレ	本部 UKリバストンA 七小SC-RS	
2	11:00	小学4年_20	UKリバストンA	— PK	七小SC-RS	なかのアモーレ シルク&CBX	
3	12:00	小学4年_29	なかのアモーレ	— PK	シルク&CBX	大和田luna! 南八王子パラダイス	
4	13:00	小学4年_26	大和田luna!	— PK	南八王子パラダイス	OSCサファイア あたごしろ	
5	14:00	小学4年_32	OSCサファイア	— PK	あたごしろ	レッドスピア なかのスフィーダ	
6	15:00	小学4年_17	レッドスピア	— PK	なかのスフィーダ	みなみ野アローズ 館町ブラザーズ	
7	16:00	小学4年_23	みなみ野アローズ	— PK	館町ブラザーズ	本部	
		7					

会場別日程表							
1月19日							
前審判(第2審判又は得点係)の集合は担当する試合の10分前に本部に来て下さい							
1	10:00						
2	11:00	小学4年_7	清水北FC	— PK	大和田sol!	本部 浅川FC 南大沢イエロー	
3	12:00	小学4年_2	浅川FC	— PK	南大沢イエロー	横川MYFC OSCコバルト	
4	13:00	小学4年_14	横川MYFC	— PK	OSCコバルト	レッドスピア UKリバストンA	
5	14:00	小学4年_16	レッドスピア	— PK	UKリバストンA	本部	
6	15:00						
7	16:00						
		4					

会場別日程表							
中野センター							
1月12日		前審判(第2審判又は得点係)の集合は担当する試合の10分前に本部に来て下さい					
キックオフ	トーナメントNo. クラス・試合番号	対戦カード			審判	第2審判	
			結果				
1	10:00						
2	11:00	小学1年_10	やりみずSC	— PK	高尾サッカークラブ 本部	松が谷エスペランサ 七小SC—S	
3	12:00	小学1年_13	松が谷エスペランサ	— PK	七小SC—S 本部	みなみ野ブルー なかのクオーレ	
4	13:00	小学1年_18	みなみ野ブルー	— PK	なかのクオーレ 本部	本部	
5	14:00						
6	15:00						
7	16:00						
		3					

会場別日程表							
1月19日		前審判(第2審判又は得点係)の集合は担当する試合の10分前に本部に来て下さい					
1	10:00						
2	11:00	小学2年_20	T19 の勝者	— PK	予選 3 の勝者 本部	予選 4 の勝者 予選 5A の勝者	
3	12:00	小学2年_21	予選 4 の勝者	— PK	予選 5A の勝者 本部	本部	
4	13:00						
5	14:00						
6	15:00						
7	16:00						
		2					

会場別日程表							
加住センター							
1月5日		前審判(第2審判又は得点係)の集合は担当する試合の10分前に本部に来て下さい					
キックオフ	トーナメントNo. クラス・試合番号	対戦カード			審判	第2審判	
			結果				
1	10:00						
2	11:00	小学3年_11	南八王子ユナイテッド	— PK	七小レッド 本部	あたごレッド リバストンパープル	
3	12:00	小学3年_14	あたごレッド	— PK	リバストンパープル 本部	大和田ストライカーズ 南八王子ユナイテッド	
4	13:00	小学3年_10	大和田ストライカーズ	— PK	南八王子ユナイテッド 本部	248JSC—③ あたごレッド	
5	14:00	小学3年_13	248JSC—③	— PK	あたごレッド 本部	大和田ストライカーズ 七小レッド	
6	15:00	小学3年_12	大和田ストライカーズ	— PK	七小レッド 本部	248JSC—③ リバストンパープル	
7	16:00	小学3年_15	248JSC—③	— PK	リバストンパープル 本部	本部	
		6					

会場別日程表							
1月12日		前審判(第2審判又は得点係)の集合は担当する試合の10分前に本部に来て下さい					
1	10:00						
2	11:00	小学4年_3	南八王子レッドブルズ	— PK	南大沢イエロー 本部	UKリバストンA なかのスフィーダ	
3	12:00	小学4年_19	UKリバストンA	— PK	なかのスフィーダ 本部	みなみ野サンダーズ 南八王子エンジェルス	
4	13:00	小学4年_12	みなみ野サンダーズ	— PK	南八王子エンジェルス 本部	本部	
5	14:00						
6	15:00						
7	16:00						
		3					



会場別日程表							
加住センター							
1月13日		前審判(第2審判又は得点係)の集合は担当する試合の10分前に本部に来て下さい					
キックオフ	トーナメントNo. クラス・試合番号	対戦カード			審判	第2審判	
			結果				
1	10:00						
2	11:00	小学1年_11	高尾サッカークラブ	— PK	あたごFC 本部	松が谷エスペランサ みなみ野ブルー	
3	12:00	小学1年_14	松が谷エスペランサ	— PK	みなみ野ブルー 本部	七小SC—S なかのクオーレ	
4	13:00	小学1年_17	七小SC—S	— PK	なかのクオーレ 本部	本部	
5	14:00						
6	15:00						
7	16:00						
		3					

会場別日程表							
1月19日		前審判(第2審判又は得点係)の集合は担当する試合の10分前に本部に来て下さい					
キックオフ	トーナメントNo. クラス・試合番号	対戦カード			審判	第2審判	
			結果				
1	10:00						
2	11:00	小学4年_4	松が谷ウイングス	— PK	YARIフット 本部	なかのスフィーダ 七小SC—RS	
3	12:00	小学4年_21	なかのスフィーダ	— PK	七小SC—RS 本部	みなみ野サンダーズ 松が谷ホエール	
4	13:00	小学4年_10	みなみ野サンダーズ	— PK	松が谷ホエール 本部	本部	
5	14:00						
6	15:00						
7	16:00						
		3					

会場別日程表							
元八王子センター							
1月5日							
	キックオフ	トーナメントNo. クラス・試合番号	対戦カード			審判	第2審判
				結果			
1	10:00						
2	11:00	保育幼稚_7	なかの そら1・3	— PK	アルタイル	本部	本部
3	12:00	保育幼稚_4	ベガ	— PK	からまつ保育園	本部	本部
4	13:00	保育幼稚_1	R&H	— PK	なかの そら2	本部	本部
5	14:00						
6	15:00						
7	16:00						
		3					

会場別日程表							
1月12日							
	キックオフ	トーナメントNo. クラス・試合番号	対戦カード			審判	第2審判
				結果			
1	10:00						
2	11:00	保育幼稚_2	なかの そら2	— PK	さつきブルー	本部	本部
3	12:00	保育幼稚_8	アルタイル	— PK	HINATA	本部	本部
4	13:00	保育幼稚_5	からまつ保育園	— PK	さつきレッド	本部	本部
5	14:00	幼児クラブ _2	館町ぴよこ	— PK	みるくロード	本部	本部
6	15:00						
7	16:00						
		4					

会場別日程表							
元八王子センター							
1月13日							
キックオフ	トーナメントNo. クラス・試合番号	対戦カード			審判	第2審判	
			結果				
1	10:00						
2	11:00	保育幼稚_6	ベガ	— PK	さつきレッド	本部	本部
3	12:00	保育幼稚_3	R&H	— PK	さつきブルー	本部	本部
4	13:00	保育幼稚_9	なかの そら1・3	— PK	HINATA	本部	本部
5	14:00	幼児クラブ _3	白百合キンダー	— PK	みるくロード	本部	本部
6	15:00						
7	16:00						
		4					

会場別日程表							
1月19日							
1	10:00						
2	11:00	保育幼稚_10	予選 1 の勝者	— PK	予選 2 の勝者	本部	本部
3	12:00	幼児クラブ _1	白百合キンダー	— PK	館町ぴよこ	本部	本部
4	13:00						
5	14:00						
6	15:00						
7	16:00						
		2					

## 会場別日程表

### 石川センター

1月5日		前審判(第2審判又は得点係)の集合は担当する試合の10分前に本部に来て下さい					
キックオフ	時間	トーナメントNo. クラス・試合番号	対戦カード			審判	第2審判
				結果			
1	10:00						
2	11:00	小学3年_27	なかの MADRID	— PK	リバストンレッド	本部	松が谷FC-B やりみずぶるー
3	12:00	小学3年_23	松が谷FC-B	— PK	やりみずぶるー	本部	シルクロードGLAY リバストンレッド
4	13:00	小学3年_26	シルクロードGLAY	— PK	リバストンレッド	本部	カドマチ 松が谷FC-B
5	14:00	小学3年_22	カドマチ	— PK	松が谷FC-B	本部	なかの MADRID シルクロードGLAY
6	15:00	小学3年_25	なかの MADRID	— PK	シルクロードGLAY	本部	カドマチ やりみずぶるー
7	16:00	小学3年_24	カドマチ	— PK	やりみずぶるー	本部	本部
		6					

## 会場別日程表

1月12日		前審判(第2審判又は得点係)の集合は担当する試合の10分前に本部に来て下さい					
1	10:00						
2	11:00	小学1年_4	UKりばちゅとんFC	— PK	七小SC-R	本部	みなみ野イエロー 248JSC-①
3	12:00	小学1年_9	みなみ野イエロー	— PK	248JSC-①	本部	なかのフォルツァ シルク1年仲間募集中
4	13:00	小学1年_1	なかのフォルツァ	— PK	シルク1年仲間募集中	本部	本部
5	14:00						
6	15:00						
7	16:00						
		4					

会場別日程表							
石川センター							
1月13日			前審判(第2審判又は得点係)の集合は担当する試合の10分前に本部に来て下さい				
	キックオフ	トーナメントNo. クラス・試合番号	対戦カード			審判	第2審判
				結果			
1	10:00						
2	11:00	小学1年_5	UKりばちゅとんFC	— PK	みなみ野イエロー	本部	七小SC-R 248JSC-①
3	12:00	小学1年_8	七小SC-R	— PK	248JSC-①	本部	シルク1年仲間募集中 南八王子エスペリオン
4	13:00	小学1年_2	シルク1年仲間募集中	— PK	南八王子エスペリオン	本部	本部
5	14:00						
6	15:00						
7	16:00						
		3					

会場別日程表							
1月19日			前審判(第2審判又は得点係)の集合は担当する試合の10分前に本部に来て下さい				
	キックオフ	トーナメントNo. クラス・試合番号	対戦カード			審判	第2審判
				結果			
1	10:00						
2	11:00	小学1年_6	UKりばちゅとんFC	— PK	248JSC-①	本部	七小SC-R みなみ野イエロー
3	12:00	小学1年_7	七小SC-R	— PK	みなみ野イエロー	本部	なかのフォルツァ 南八王子エスペリオン
4	13:00	小学1年_3	なかのフォルツァ	— PK	南八王子エスペリオン	本部	本部
5	14:00						
6	15:00						
7	16:00						
		3					

会場別日程表							
台町センター							
1月5日		前審判(第2審判又は得点係)の集合は担当する試合の10分前に本部に来て下さい					
キックオフ	トーナメントNo. クラス・試合番号	対戦カード			審判	第2審判	
			結果				
1	10:00						
2	11:00	小学3年_16	みなみ野ブルー	— PK	清水北FC 本部	あたごブルー 浅川FC	
3	12:00	小学3年_19	あたごブルー	— PK	浅川FC 本部	清水北FC 南八王子シティ	
4	13:00	小学3年_17	清水北FC	— PK	南八王子シティ 本部	浅川FC 七小シルバー	
5	14:00	小学3年_20	浅川FC	— PK	七小シルバー 本部	みなみ野ブルー 南八王子シティ	
6	15:00	小学3年_18	みなみ野ブルー	— PK	南八王子シティ 本部	あたごブルー 七小シルバー	
7	16:00	小学3年_21	あたごブルー	— PK	七小シルバー 本部	本部	
		6					

会場別日程表							
1月12日		前審判(第2審判又は得点係)の集合は担当する試合の10分前に本部に来て下さい					
1	10:00						
2	11:00	小学2年_1	大和田2年A組	— PK	コスモ八王子SC② 本部	Luna Azul 南八王子あお組	
3	12:00	小学2年_4	Luna Azul	— PK	南八王子あお組 本部	コスモ八王子SC② 248JSC一②	
4	13:00	小学2年_2	コスモ八王子SC②	— PK	248JSC一② 本部	南八王子あお組 OSCダイヤモンド	
5	14:00	小学2年_5	南八王子あお組	— PK	OSCダイヤモンド 本部	本部	
6	15:00						
7	16:00						
		3					

会場別日程表							
台町センター							
1月13日			前審判(第2審判又は得点係)の集合は担当する試合の10分前に本部に来て下さい				
キックオフ	トーナメントNo. クラス・試合番号	対戦カード			審判	第2審判	
			結果				
1	10:00						
2	11:00	小学2年_14	清水北FC	— PK	七小シルバー	本部 館町エースパーン 南八王子しろ組	
3	12:00	小学2年_17	館町エースパーン	— PK	南八王子しろ組	本部 予選 1 の勝者 予選 2 の勝者	
4	13:00	小学2年_19	予選 1 の勝者	— PK	予選 2 の勝者	本部 本部	
5	14:00						
6	15:00						
7	16:00						
		3					

会場別日程表							
1月19日			前審判(第2審判又は得点係)の集合は担当する試合の10分前に本部に来て下さい				
1	10:00						
2	11:00	小学1年_12	やりみずSC	— PK	あたごFC	本部 松が谷エスペランサ なかのクオーレ	
3	12:00	小学1年_15	松が谷エスペランサ	— PK	なかのクオーレ	本部 七小SC-S みなみ野ブルー	
4	13:00	小学1年_16	七小SC-S	— PK	みなみ野ブルー	本部 本部	
5	14:00						
6	15:00						
7	16:00						
		3					

会場別日程表							
横山南センター							
1月5日		前審判(第2審判又は得点係)の集合は担当する試合の10分前に本部に来て下さい					
キックオフ	トーナメントNo. クラス・試合番号	対戦カード			審判	第2審判	
			結果				
1	10:00						
2	11:00	小学3年_1	松が谷FC-A	- PK	横川MYFC 本部	予選 2 の勝者 予選 3 の勝者	
3	12:00	小学3年_28	予選 2 の勝者	- PK	予選 3 の勝者 本部	横川MYFC なかのクロワッサン	
4	13:00	小学3年_2	横川MYFC	- PK	なかのクロワッサン 本部	大和田2年A組 248JSC-②	
5	14:00	小学2年_3	大和田2年A組	- PK	248JSC-② 本部	松が谷FC-A なかのクロワッサン	
6	15:00	小学3年_3	松が谷FC-A	- PK	なかのクロワッサン 本部	Luna Azul OSCダイヤモンド	
7	16:00	小学2年_6	Luna Azul	- PK	OSCダイヤモンド 本部	本部	
		6					

会場別日程表							
1月12日							
1月12日		前審判(第2審判又は得点係)の集合は担当する試合の10分前に本部に来て下さい					
キックオフ	トーナメントNo. クラス・試合番号	対戦カード			審判	第2審判	
			結果				
1	10:00						
2	11:00	小学2年_9	にねんせいのあたご	- PK	なかのリベルタ 本部	大和田2年Z旗 なかのグラnde	
3	12:00	小学2年_12	大和田2年Z旗	- PK	なかのグラnde 本部	清水北FC 南八王子しろ組	
4	13:00	小学2年_15	清水北FC	- PK	南八王子しろ組 本部	館町エースバーン 七小シルバー	
5	14:00	小学2年_16	館町エースバーン	- PK	七小シルバー 本部	本部	
6	15:00						
7	16:00						
		4					



# 会場別日程表

## 横山南センター

**1月13日**

前審判(第2審判又は得点係)の集合は担当する試合の10分前に本部に来て下さい

キックオフ	トーナメントNo. クラス・試合番号	対戦カード			審判	第2審判
			結果			
1	10:00					
2	11:00	小学2年_7	にねんせいのあたご	— PK	七小レッド 本部	大和田2年Z旗 UKハチコウ
3	12:00	小学2年_10	大和田2年Z旗	— PK	UKハチコウ 本部	七小レッド なかのリベルタ
4	13:00	小学2年_8	七小レッド	— PK	なかのリベルタ 本部	UKハチコウ なかのグランデ
5	14:00	小学2年_11	UKハチコウ	— PK	なかのグランデ 本部	本部
6	15:00					
7	16:00					
		4				

## 各クラス 決勝戦日程

会場は全試合エスフォルタアリーナ八王子 メインアリーナ

2月11日 (火・祝)					
決 勝 戦		表 彰 式			
キックオフ	クラス				
10:00					
10:45	<b>保育幼稚</b>				
11:30	<b>小学1</b>	ハーフタイム中	保育幼稚	幼児クラブ	少女B
12:15	<b>小学2</b>	ハーフタイム中	小学1		
13:00	<b>小学3</b>	ハーフタイム中	小学2		
13:45	<b>小学4</b>	ハーフタイム中	小学3		
14:30	<b>小学5</b>	ハーフタイム中	小学4		
15:15	<b>小学6</b>	ハーフタイム中	小学5		
16:00	<b>壮年O-60</b>	ハーフタイム中	小学6		
16:45	<b>壮年O-40</b>				
17:30	<b>壮年O-50</b>				
18:15	<b>一般B</b>	ハーフタイム中	壮年O-60	壮年O-70	
19:00	<b>女子O-30</b>	ハーフタイム中	壮年O-50	壮年O-40	
19:45	<b>一般A</b>	ハーフタイム中	女子O-30	女子O-50	
20:30		終了時	一般A	一般B	

# 栄光の軌跡 (1)

第1回大会(1975)～第50回大会(2024)の優勝チーム

	一般A	一般B	高校	中学A	中学B	壮年O-40	壮年O-50	壮年O-60
1回	電々並木							
2回	工学院大学		七中OB蹴球	長房中A				
3回	工学院大学		スポ少ジュニア	スポーツ少年団				
4回	蛇の目エクセル		FC・DOVE A	F・Cウイングス・A		元八足球队		
5回	ヤクルト・巨人		長房蹴球会	F・Cウイングス		元八足球队		
6回	サッカー狂会		由井中OB	南八王子SC		就友会		
7回	拓大蹴球団		漆由井中OB	7中ヤングボーイ		元八足球队		
8回	サッカー初心者会		由井中OB	ウイングスII		元八蹴球隊		
9回	ホッピーズ		C&C5人衆	南八ガンバ	白百合W&G	西ハキングス		
10回	白百合サッカークラブ		女なんて七中OB	白百合GB	FC大根飯	元八足球队オレンジ		
11回	H・F・Cイレブン		七中OBいじらしい君	白百合コアラ	南八SC・B	スーパーチーム		
12回	F・Cリーベ		はらたいらに全部	南八王子パートII	中央中1だ	桑の根	館町FC梅	
13回	白百合SC		元八コボちゃんず	ジョジョまる	シルクロードB	スーパーサロン	館町FC・松	
14回	HFCしらゆり		カメさんチーム	南GANBA No. 3	なかのOB	カーボンロッド	南ワンスモア	
15回	まだまだ現役クラブ		陵東FC・B	5時までウイングス	中央中1だ	スーパーA・H・O	清水北FC-1	
16回	HFCイレブンB		けーすけ	シルクロードSC・A	NAKANO-OB	元八オレンジ	元ハブルーB	
17回	HFCエルフB		KOMAKO・FC	シルクロード・A	シルクロード・A	ラストチャンス	元八オレンジB	
18回	elf		FC KAZU	元八ファジーIII	諸葛亮孔明	館町セイネン	しみぎきた倶楽部	
19回	A・C美蘭		technician	西八ギャラン	体重計	ウイングス・パパA	西ハキングス	
20回	新鮮組		松倉康雄	南蹴まり長男	ひと味違う中学生	ウイングス・パパヤング	元八オレンジワン	
21回	バザールでござーる		ぼあそうち	白百合サッカークラブ	ドンタコス	ウイングス・パパA	元八オレンジ	
22回	WAKIちやん		GOBLINS	スパーマッスルズ	オールスターEast	館町サンパウロ	元八足球队	南ゴールド
23回	鳥海山		パパス	ダンディーズA	ワカメなびカーズ	館町サンパウロ	桑の根フラメンコ	元八GOGO
24回	気まぐれロリータ		北野FCユース	アルゼンチン代表	なかのOB	元木SFC	元八足球队	元八GOGO
25回	堀明		北野FCユース・α	森のくまさん	ストーンリバーセブン	元八オレンジ	あけまして	桑の根ボンゴNo. 1
26回	不知火愛好会		N・V・MEISEI	ボクイジリ	いなかんboys!	元木SFC	元祖狭間	南ゴールド
27回	FC Violeta		VIOLETA JV	八王子FC	いなかんBOYS jr	ホールインワン館	麻砂妃炉	元八J
28回	常夏		南葛FC(U-16)	元八選抜A	八王子F	元八オレンジ	一視同仁	元八J
29回	及川デンジャラス		南葛FC(U-17)	東京八王子FC	南アンフィールド	まっこ	FC・BEATLE	元祖狭間
30回	Vio futsal		桃色BROTHERS	阪神大山タイガース	勝ったら焼肉	F. C. 大善	桑の根パネスパ	45年度人工+α
31回	及川デンジャラス		火の鳥ソフトマッショ	YOTSUYA' 04	YUIサファリパーク	Violeta	FUNマスターズG	45年度人工OB&F
32回	谷口実業		田村の麺	Fun Jrユース	HFC柴田テルドレン	F. C. 大善	FUNマスターズG	45年度人工OB&F
33回	KYODAI	不知火蹴球会	八王子選抜OB	由井もじゃもじゃ団?	YUIマッカチンズ!	Vaquelata	FC レスト	サロン・バスO-50
34回	KYODAI	谷口実業	FUN ユース	Fun Jrユース	南セントジェームス	FUNマスターズ	FSCロッソ	元祖狭間
35回	KYODAI	不知火蹴球会	FUN ユース	若極連	シルクもう中学生	FORZA-Z	ラーメン・一休	館町リオ
36回	DIVERTIDO	南オーバー30	J. ABISSO	トサカーズ	STS☆STARS	FORZA-Z	FCフランス	館町リバース50
37回	F. CDS	ブラジリア	FORTALEZA	フラミンゴJr	K&K	violeta	陸猿	館町リバース50
38回	FUN	Vatraente	ヨシダ=ケイタ。笑	FUN. Jrユース	田舎の庄屋	不知火蹴球会	ラーメン・一休さん	初代元木A
39回	FC FAN	travesso	黄黒の勇者達	BFC	清水北OB Jr.	violeta	ららんじゃ	初代元木A
40回	蹴球狂の詩	travesso	CATADOS	FUN. Jrユース	南中エネゴリラ	violeta	B・アミーゴ	はじめの一步
41回	FCうおーやつてやる	travesso	univere	粉紅之龍	なかのへなちよこOB	不知火蹴球会	初代元木A	元祖狭間
42回	CATADOS	いせもと蹴球会	Impact重視!	FUN jrユース	宇津木☆OB	B・アミーゴ40	B・アミーゴ50	桑の根ボンゴ
43回	不知火蹴球会	Travesso	清水北FC・OB	TAKA030	GOLAZO	B・アミーゴ40	B・アミーゴ50	館町ゴールド
44回	CATADOS	ペスカトーレ青梅	ホリケンJAPAN	FUNanimado	南スタンフォード	B・アミーゴ40	B・アミーゴ50	元祖狭間
45回	不知火蹴球会	esperanza	ハチキタフットサル部	絹の道☆33	エスペランサ	VIOLETA	B・アミーゴ50	桑の根ボンゴ
46回	グラニテ	FUTUNO	KTKR徳田組46	黒船	宇津木ブラックス	イナズマイレブン	B・アミーゴ50	元木GoGo60
47回	XXX	新型コロナにより中止	XXX	XXX	XXX	XXX	XXX	XXX
48回	XXX	新型コロナにより中止	XXX	XXX	XXX	XXX	XXX	XXX
49回	HFCウイングス	FCego	-募集外-	-募集外-	-募集外-	M. C. HEROINE	R指定50+	MOTOKI60
50回	HFCウイングス	グラニテ	---	---	---	ATLANTICO	ユニオン	元祖狭間-60

## 栄光の軌跡 (2)

第1回大会(1975)～ 第50回大会(2024)の優勝チーム

	壮年O-70	女子O-13	女子O-30	女子O-40	女子O-50	小学6年	小学5年	小学4年
1回								
2回		白百合ママA				白百合A(高)		
3回		白百合ママA				白百合A(高)		
4回		黒滝貴婦人A				白百合A		白百合A
5回		黒滝貴婦人A				白百合A		南八王子A
6回		元八ファミリー				白百合A		南ウルトラガッツA
7回		白百合ママ				サウススプリングメン		南花のサードエイジ
8回		不知火				桑の実スーパー1		南ドンペーズ
9回		西ハクイーンズ				元八ダイラボー2		桑の実ワンダフル
10回		西ハクイーンズA				フラワーダンシング		南一郎
11回		中央マドンナ				ミスターシルク		シルクパート3
12回		オレンジビクトリー				スーパーシルク		南5ま
13回		元八キャット				中央すぐれもの	スーパーシルク	なかのスーパー
14回		白百合ファイトレディ				スーパーシルク	南八王子ガンバ3	南八王子
15回		白百合ダイヤモンド				チビNORIだ～	大和田ヌーボー	ファイヤードック
16回		白百合マリリン				シルク6B	南Vザウルス	元八バカボン
17回		西ハクイーンズ				なかのサボチャンス	スーパーヨウチャンス	タイガーシルク
18回		西ハクイーンズ				アデランスなかのさん	桑の実でかいぞー	由井中央
19回		元八Green Peas				弱いぞ東	大和田ドリーム	清水北4B
20回		元八サッカーが恋人				掛川高校演劇部	南陽台半端迂路	南八王子B
21回		元八むっこちゃんず				桑の実部屋の横綱	桑の実不惜身命	中央ドラゴンズ
22回		インターセプト	白百合マリリン			桑の実5レンジャイ	松が谷代表	大和田Z
23回		元八タフマン	白百合マリリン			ミーヤンズなかの	大和田Z旗	清水北クワトロA
24回		日櫻Z	フェニックス			なかのミストラル	なかの川口地区	南の戦士
25回		いちようクラブ	フェニックス			なかのぼんこつ	桑の実・清水北	JAPAN愛宕
26回		日本大学櫻丘高等学校	スイートポテト南陽台			清水北	やしの木愛宕	南のタイガー
27回		西ハバレンティアー	フェニックス			らくだの隊商	元木S F C	大和田WEST
28回		MMシュピロ	スイートポテト南陽台			南・パルマ	松が谷ローマ	カラサワグミ
29回	元八J	FUN Ladies	コーンサラダ	マカロニサラダ		いなかのこけし	大和田ドンマインド	アタゴレッド
30回	ハッピーJ連合	FUN Ladies	フェニックス	マカロニサラダ小宮		HFCサッカー協会	アタゴレッド	U・ドス
31回	シルクハットクライフ	FUN Ladies	スイートポテト	ハッスルしらゆり		アタゴレッド	パレンシアシルク	金太郎ファイト
32回	ハッピーJ連合	FUN Ladies	フェニックス	愛宕PMCママ		なかの長州	なかのパッションHG	ACミナミ
33回	西ハキングスD	パルセイラス	スイートポテト	東スイートデビル		ディアデビルズ	おにぎりシャケイリ	シルクSKRM★78
34回	シルクハットクライフ	なかのサッカークラブ	ミセスFUN	パスコ・ダ・ママ04		絹の道	SILK-KY-U11	ファイティング小宮
35回	西八きんぐず	DAUZU	ミセスFUN—F	プリプリ		Next Dreams	モス松が谷	シルクカミノ
36回	桑の根ボンゴ	JOVI	ミセスFUN	パスコ・ダ・ママ09		松が谷こおーちゃんず	シルクカミノ	清水北ホワイト
37回	桑の根ボンゴ	南▽アフリカ	ミセスFUN	プリプリ		シルクカミノ	ハム勝サンド	南大沢怪物くん2号
38回	桑の根ボンゴ	TRUE LOVE	FUNミセス	桑と木		株式会社なかの	シルクG	七小ファンタジスタ
39回	西ハオイラーズ	TRUE LOVE	Dauzu	南レジーナ		八王子愛宕赤	七小ファンタジスタ	南大沢FC Y
40回	サロンパス・O-60	南アフリカ☆	Dauzu	じえいエイブの倍返し		七小ファンタジスタ	大和田スモール	虫コナーズ
41回	元・館ファミリー	南アフリカ	FUN	ありのままのイブ	ぞうさん	シルクロードZ	小宮ユナイテッド	シルクカミノ
42回	西ハヤングマン	南∞	FUNミセス	とにかく明るいバスコ	ぞうさん	シルク☆Cancer	シルクカミノ	小宮ホワイト
43回	桑の根スーパーゴールド	seventeen	スイートJAN	スイートポテト	元はプリプリ今はOO	シルクストラーダ	カナリーニョス	みなみ野ファーヤー
44回	桑の根スーパーゴールド	seventeen	K	南レジーナ	元祖スイートポテト+	CANARINHOS	プログレッソ	鎌水ガールム
45回	桑の根スーパーゴールド	南∞と助っ人達	Hanpars	南レジーナ	元祖スイートポテト+	シルク36	みなみの街の王子	なかのSFIDA
46回	キングスB	南∞と助っ人達	MOTOKI	LALACO	みなみすいーとちゃん	ボンスセツソ	鎌水フットサルAC	しろやまぐみです。
47回	XXX	XXX	XXX	XXX	XXX	XXX	XXX	XXX
48回	XXX	XXX	XXX	XXX	XXX	XXX	XXX	XXX
49回	桑の根ゴールド	—募集外—	パノパリーナス	Genie	—募集外—	アメイジング大和田	コンフィアンサR	南陽台パーブルロック
50回	桑の根ゴールド	---	南・ラナキア	genie	R指定50—	鎌水	鎌水SC	ペンサールなかの

## 栄光の軌跡 (3)

第1回大会(1975)～ 第50回大会(2024)の優勝チーム

	小学3年	小学2年	小学1年	幼児	保育幼児	少女A	少女B	少女C
1回								
2回		白百合C(低)						
3回		白百合C(低)						
4回		白百合B						
5回		桑の実C						
6回		元八C-5						
7回		桑の実パープルヤング		犬目A				
8回		桑の実タロサ&ピースケ		犬目幼稚園				
9回		シルクC-5		さつきA				
10回		ミナミガンパノート		白百合幼稚園A		元八にくまれつ子	キャッツアイ	
11回		ゴジラシルク		白百合幼稚園		桑の実レディース	高尾おてんば	
12回		パインシルク		白百合幼稚園		アマゾンバイセップス	FCめだか	
13回	南はちおうじ	オレンジシルク	西ハターボ	なみのり保育園		館町31マッチャ	元ハルシルン	
14回	西八ブラック	イーグルファイターズ	たけし軍なかの	なみのり保育園		リリアン・バイセップス	南八王子ラッコ	
15回	西ハターボ	トウヨウファルコン	南陽台スーパースター	白百合幼稚園		キャラメルコーン	XXXXX	
16回	がんばれ東	中央桃太郎	ラッキーシルク	なみのり保育園		けやきコケコッコ	元八ボーイC	
17回	伊なかのサッカークラブ	清水北C2A	スーパーシルク	なかのもたろう		南・起和子	南・実和子	
18回	清水北3A	ドラゴンシルク	中央ドラゴンス	さつきキャプテン翼		バイセチェリー	みなみのこうさぎちゃん	
19回	ハイパシルク	中央ドラゴンス	東ニュースター	なかのそら1-2		バイセ豪姫	'93ゴールデンシルク	
20回	西八グランパス	イグアドンおおわだ	いなずまシルク	桑の実ぎんなん		南十字星	南がんばれうちーず	
21回	なかのZ	南陽台ミラン	トウヨウファルコン	どらごんなかの		'94ゴールデンガールズ	超子びだぜなかの	
22回	ブリザードシルク	桑の実どんどん	大和田ヴェルディ	なみのりチーム		SFCミラン清水北	南十字星Z	
23回	桑の実ドラゴンス	サイクロンシルクII	南ムテキボーイ	なみのりチーム		なかのJunior	なかのサッカーレディ	
24回	大和田ジャパン	南イナツマ	なかのドラゴンス	なみのりチーム		フレンズ	美少女のなかのB3	
25回	南のチーター達	ポケモンキッズII	HFCサンダース	大和田キッズ		美少女のなかのA	美少女のなかのB3	
26回	ポケモンキッズI	なかのドラゴンス	宇津木ファイナルス	ニッポン・宇津木SC		天才Mダイナマイト	美少女のなかのB3	
27回	はじめましてCBX	ドラゴンシルク	ジャパン宇津木	なみのり保育園		美少女のなかのA6	美少女のなかのB3	
28回	ファイナルズIII	チータ・シルク	多摩平Jr white	なみのり保育園		なかの美少女A	あたごちビチーム	
29回	チータシルク	TJSCラポーナ	ブルー・たかお	なみのり保育園		なかの美少女A	あたごちビ	なかの美少女B3
30回	サファイア松が谷	シルクゼロ	HFCかわいい猿軍団	アバレンジャー11		パチツ戸はじける愛宕	あたごちビ	なかの美少女C
31回	みなみ野SCドラゴンス	大和田やつぱり	アッズーロシルク	なみのり保育園		松が谷FCフレンズ	松が谷FCフレンズB	なかの美少女C1
32回	シルクTotal93	シルクロードY	PUMA.	なみのり保育園		松が谷FCフレンズ	樺ニヤントラーズ	美山ペガFC
33回	シルクロードセレソン	シルクアルドーレ	宇津木ファイヤーズ	南大沢FC		あたごえふしい 1	なかの美少女イエロー	なかの美少女グリーン
34回	シルクアルドーレ	みなみ野トルネード	ユウトと仲間達	高尾スパイラル		なかのヴィゴローソ	南大沢FC	実践チエミ
35回	大和田J3	南大沢FC	なかのブラック	21世紀幼児！高尾		ヴァルデュールなかの	南大沢FC	エンジェルズ
36回	大和田☆海09	大和田新喜劇8	大和田凸凹	ストームこみや		南大沢FC Rock	南大沢FCイエロー	なかの美少女そら4
37回	マンチェスター・T	ミラコスタ2	館町ちびちゃんず	高尾フェニックス		南大沢でつかどん	ミナミいただきます！	なかのグリーン1
38回	シルク*キヤメルズ	高尾ストライカーズ	シルクアルドーレネオ	ホワイトージャリ子		南チームA	南チームB	からまつ保育園
39回	南大沢FC—C	大和田ホワイト	高尾なめこそば	からまつ保育園		ワイルドだろ～南	南大沢FCリラクマ	なかのネイビー
40回	シルクアルドーレ	高尾キング	シルク36	ホワイトージャリ子		ばいがえしの南	なかのイエロー3	実践プリキュア
41回	全速運動勝つ大和田	シルクガツガツ	ガンバレシルク37	鎌水ファイヤー		南エレクトル連合	南大沢FCブラザーカ	エルマーナ
42回	たかおモンキー	FC. COLORS	鎌水ドラゴン・セブン	からまつ保育園		樺免許証の写真	清水北Z	実践プリンセス
43回	シルクセクシーピンク	清水北SKブラック	シルク★部員募集中！	わんぱく！大和田！	ゆりかごスター	なかのよいうちら2	南大沢FCスターズ	田舎のアモーレ
44回	FCLオーネ	シルク☆ビッグ	みなみ野アズーリ	ホワイトージャリ子	からまつ保育園	南大沢FC少女6	南大沢&横川ガールズ	なかの美少女そら2
45回	うのはちおうじです。	みなみ野アズーリ	コスモサッカークラブ	鎌水キッカーズ	共励こども園①	S, K Blaze	七小マーブル	なかのなでしこ♡
46回	みなみ野アズーリ	そばにいる～カラース	シルク42	鎌水SC	共励こども園①	OSPLレディース	南大沢ガールズSUN	なかのガールズ44
47回	XXX	XXX	XXX	XXX	XXX	XXX	XXX	XXX
48回	XXX	XXX	XXX	XXX	XXX	XXX	XXX	XXX
49回	鎌水ユナイテッド	—募集外—	—募集外—	—募集外—	—募集外—	—募集外—	—募集外—	—募集外—
50回	南八王子パラダイス	シルク！部員募集中！	鎌水SC	南八王子エスペリオン	HINATA	---	---	---